



Република Србија
РАТЕЛ
Републичка агенција за
електронске комуникације

ИЗВЕШТАЈ О АНАЛИЗИ ВЕЛЕПРОДАЈНОГ ТРЖИШТА ШИРОКОПОЈАСНОГ ПРИСТУПА

(ТРЖИШТЕ 5)

Београд, октобар 2012. године

САДРЖАЈ

1. КРАТАК ПРЕГЛЕД АНАЛИЗЕ ТРЖИШТА	6
2. УВОД	8
2.1. Регулаторни оквир у Европској унији	8
2.2. Правни оквир за спровођење поступка анализе тржишта у Републици Србији.....	10
2.3. Преглед досадашњих активности.....	12
3. ПОСТУПАК ДЕФИНИСАЊА РЕЛЕВАНТНОГ ТРЖИШТА	13
3.1. Карактеристике релевантног тржишта	14
3.2. Супституција на страни тражње.....	14
3.2.1. Супституција на страни тражње - малопродајно тржиште услуге широкопојасног приступа.....	14
3.2.2. Супституција на страни тражње – велепродајно тржиште широкопојасног приступа	25
3.3. Супституција на страни понуде	32
3.4. Постојање потенцијалне конкуренције.....	33
3.5. Географска димензија релевантног тржишта.....	34
3.6. Закључак о релевантном тржишту.....	34
4. АНАЛИЗА РЕЛЕВАНТНОГ ТРЖИШТА	35
4.1. Критеријуми за утврђивање појединачне значајне тржишне снаге оператора.....	35
4.1.1. Величина оператора, конкурената и тржишно учешће	36
4.1.2. Контрола над инфраструктуром чији обим не може лако да се реплицира.....	39
4.1.3. Технолошке предности.....	40
4.1.4. Недостатак или низак ниво преговарачке моћи купаца.....	40
4.1.5. Економија обима.....	41
4.1.6. Економија опсега	41
4.1.7. Степен вертикалне интеграције	41
4.1.8. Недостатак потенцијалне конкуренције.....	42
4.1.9. Постојање препрека за ширење	43
5. ПРЕПРЕКЕ ЗА РАЗВОЈ ТРЖИШНЕ КОНКУРЕНЦИЈЕ	44
5.1. Механизми вертикалног преношења тржишне снаге са једног на друго тржиште.....	44
5.1.1. Одбијање договора/ускраћивање приступа	44
5.1.2. Преношење тржишне снаге путем неценовних механизма.....	45
5.1.3. Преношење тржишне снаге путем ценовних механизма.....	47
5.2. Механизми хоризонталног преношења тржишне снаге са једног на друго тржиште.....	48
5.2.1. Везивање услуга.....	48
5.2.2. Унакрсно субвенционисање	48
5.3. Значајна тржишна снага на појединачном тржишту.....	48
5.3.1. Постављање баријера за улазак на тржиште	48
5.3.2. Неконкурентно понашање везано за цене	49
5.3.3. Нефикасност/непродуктивност	50
6. РЕГУЛАТОРНЕ ОБАВЕЗЕ ЗА ОПЕРАТОРА СА ЗНАЧАЈНОМ ТРЖИШНОМ СНАГОМ	51
7. ЗАКЉУЧАК	52
8. ПРИЛОЗИ	54

8.1 ПРИЛОГ 1..	54
Примедбе дате на Обавештење са захтевом за изјашњење оператора са ЗТС и одговори Републичке агенције за електронске комуникације на наведене примедбе.....	54
8.2 ПРИЛОГ 2.....	71
Мишљење Комисије за заштиту конкуренције.....	71

ДЕФИНИЦИЈЕ КОРИШЋЕНИХ ПОЈМОВА

У поступку анализе великопродајног тржишта широкопојасног приступа (у даљем тексту: анализа тржишта) су коришћени појмови који имају следеће значење:

Корисник је физичко или правно лице које користи или захтева јавно доступну електронску комуникациону услугу, и који не обавља делатност електронских комуникација.

Оператор је лице које обавља или је овлашћено да обавља делатност електронских комуникација.

xDSL (*Digital Subscriber Line*) - дигитална претплатничка линија је фамилија технологија (ADSL, ADSL2+, VDSL, VDSL2, SHDSL, HDSL и др.) која омогућава операторима да обезбеде брзе мултимедијалне сервисе за пренос података преко постојећих бакарних каблова.

ADSL (*Asymmetric Digital Subscriber Line*) је асиметрична дигитална претплатничка линија која омогућава сталан широкопојасни приступ Интернету већих брзина, преко бакарне парице. Пренос података се реализује тако, да је брзина пријема података вишеструко већа од брзине слања (асиметричност). ADSL се дефинише као додатна услуга телефонској услузи, а не као линија, зато што користи постојећу телефонску инфраструктуру.

Bitstream услуга је пружање капацитета за пренос сигнала између крајњег корисника спојеног на телефонску линију и тачке интерконеције која је на располагању новом оператору. Коришћењем мреже и *bitstream* услуге други оператори могу крајњим корисницима да пруже широкопојасни/брзи приступ Интернету, чак и ако не управљају властитом локалном петљом.

DSLAM (*Digital Subscriber Line Access Multiplexer*) је мултиплексер на DSL приступу, тј. уређај на страни оператора чија је улога да више корисничких DSL линија повеже на мрежу за пренос података и Интернет преко веома брзих веза (100 Mb/s, 1000 Mb/s, итд.).

КДС (кабловска дистрибутивна мрежа/систем) је електронска комуникациона мрежа која се користи за пружање услуге дистрибуције медијских садржаја, као и других услуга, а која се заснива на коришћењу коаксијалне, хибридне оптичко–коаксијалне и оптичке мреже.

Ethernet је најраспрострањенија мрежна технологија која се због брзог технолошког развоја, раширености и повољних цена све више појављује као стандардна технологија за широкопојасне мреже. Уобичајена битска брзина код преноса података на овој мрежи је 10 Mb/s, а новији стандарди дозвољавају брзину преноса од 100 Mb/s, 1 Gb/s и 10 Gb/s.

SLA (*Service Level Agreement*) је споразум о степену сагласности о квалитету пружених услуга и задацима, одговорностима и гаранцијама које се односе на пружање одређених услуга. SLA може да одреди ниво приступачности и употребљивости, ефикасност, перформансе, функције, услуге и додатне услуге и представља минимум који може да се очекује од пружалаца услуга.

1. КРАТАК ПРЕГЛЕД АНАЛИЗЕ ТРЖИШТА

Основни циљ анализе тржишта је континуирано праћење стања на veleпродајном тржишту широкопојасног приступа на територији Републике Србије ради уочавања евентуалних промена у односу на претходно извршену анализу тржишта август/новембар 2011. године. Ово се превасходно односи на постојање квалитетног тржишног надметања или постојање једног или више оператора са значајном тржишном снагом (у даљем тексту: оператор са ЗТС). На основу спроведене анализе тржишта и утврђених тржишних недостатака дефинисане су неопходне обавезе за оператора са ЗТС.

Сагласно закључцима Извештаја о анализи veleпродајног тржишта широкопојасног приступа август/новембар 2011. године, Републичка агенција за електронске комуникације (у даљем тексту: Агенција) континуирано прати развој овог тржишта уз могућност вршења анализе тржишта и у краћем року од од три године, који је утврђен Законом о електронским комуникацијама („Службени гласник РС“, број 44/10, у даљем тексту: Закон).

Период на који се анализа тржишта односи обухвата 2009, 2010. и 2011. годину, и за тај период су прикупљени подаци од оператора.

Први део анализе тржишта се односи на дефинисање производне и географске димензије тржишта. Тржиште широкопојасног приступа се може поделити на малопродају и veleпродају.

Обзиром да потражња за услугом veleпродајног широкопојасног приступа произлази из потражње за услугом широкопојасног приступа на малопродајном нивоу, Агенција је при утврђивању димензија услуга релевантног veleпродајног тржишта широкопојасног приступа, сматрала да треба утврдити услуге које могу бити супститут услузи на релевантном veleпродајном нивоу разматрајући начине путем којих оператори пружају крајњем кориснику услугу широкопојасног приступа Интернету на малопродајном тржишту.

Тржиште широкопојасног приступа Интернету на малопродајном нивоу садржи:

1. ADSL са директним прикључком на мрежу;
2. приступ преко кабловске мреже КДС оператора;
3. бежични приступ (Wi-Fi, итд.);
4. приступ преко мобилне мреже (EDGE, UMTS, HSDPA);
5. приступ преко изнајмљених линија;
6. приступ путем оптичких каблова (FTTH).

На основу анализе супституције на страни тражње и супституције на страни понуде, Агенција је закључила да релевантно veleпродајно тржиште широкопојасног приступа обухвата следеће услуге:

- Услугу ADSL приступа путем бакарне парице коју Предузеће за телекомуникације „Телеком Србија“ а.д. из Београда, Таковска 2 (у даљем тексту: „Телеком Србија“ а.д.) пружа за сопствене потребе;
- *Bitstream* ADSL услугу путем бакарне парице, при чему се подразумевају следеће тачке преузимања саобраћаја између оператора који пружа услугу и оператора који користи услугу:
 - тачка приступа на IP (Интернет протокол) нивоу,
 - тачка приступа на *Ethernet* нивоу,
 - тачка приступа на DSLAM-у.

Када је географска димензија тржишта у питању, као меродавно тржиште у пружању veleпродајних услуга широкопојасног приступа се посматра територија Републике Србије.

По завршетку поступка дефинисања релевантног тржишта Агенција је, на основу критеријума за одређивање оператора са ЗТС из одредаба члана 61. Закона и спроведене анализе, закључила да је „Телеком Србија“ а.д. оператор са ЗТС на veleпродајном тржишту широкопојасног приступа.

Узимајући у обзир све потенцијалне препреке које се могу јавити на veleпродајном тржишту широкопојасног приступа као и на припадајућем малопродајном тржишту, на које је „Телеком Србија“ а.д. у могућности да пренесе своју значајну тржишну снагу Агенција, у складу са одредбама члана 63. Закона, одређује „Телеком Србија“ а.д. следеће обавезе:

- објављивање одређених података;
- недискриминаторног поступања;
- рачуноводственог раздвајање;
- омогућавања приступа и коришћења елемената мреже и припадајућих средстава;
- контроле цена и примене трошковног рачуноводства.

2. УВОД

2.1. Регулаторни оквир у Европској унији

На нивоу Европске уније област електронских комуникација је регулисана већим бројем директива, одлука, смерница и препорука које доносе Савет Европе, Европски парламент и Европска комисија.

На иницијативу Европске комисије, Европски парламент и Комитет министара Савета Европе су 25. новембра 2009. године донели нови регулаторни оквир у области електронских комуникација који се састоји од:

1. Правилника број 1211/2009 Европског парламента и Савета Европе о успостављању Тела европских регулатора за електронске комуникације (BEREC);
2. Директиве 2009/136/ЕС Европског парламента и Савета Европе којом се мењају: Директива 2002/22/ЕС о универзалном сервису и правима корисника која се односе на електронске комуникационе мреже и услуге (*Universal Service Directive*), Директива 2002/58/ЕС о коришћењу података о личности и и заштити приватности у сектору електронских комуникација (*Directive on Privacy and Electronic Communications*), Правилник број 2006/2004 о сарадњи националних органа надлежних за примену прописа о заштити права потрошача;
3. Директива 2009/140/ ЕС Европског парламента и Савета Европе којом се мењају: Директиве 2002/21/ ЕС о заједничком оквиру (*Framework Directive*), Директиве 2002/19/ ЕС о приступу и међусобном повезивању (*Access Directive*) и Директиве 2002/20/ ЕС о издавању одобрења за мреже и услуге (*Authorization Directive*).

Према Смерницама Европске комисије (2002/С 165/03) донетим у јулу 2002. године, одлука о проглашењу оператора са ЗТС се доноси не само на основу тржишног учешћа већ и низа других критеријума којима се оцењује појединачна и/или заједничка значајна тржишна снага и који укључују: укупну величину привредног друштва, контролу инфраструктуре која не може лако да се реплицира, технолошке предности, недостатак преговарачке моћи купаца, лак и повлашћен приступ тржишту капитала и изворима финансирања, диверсификацију производа и услуга, економију обима, економију опсега, вертикална интеграцију, развијеност дистрибуције и мреже продаје, недостатак тржишног такмичења, баријере за експанзију. Поступак анализе тржишта се спроводи у четири корака:

1. дефинисање релевантних тржишта,
2. анализа идентификованих тржишта,
3. идентификовање оператора са ЗТС,
4. увођење мера и обавеза за спречавање монополског понашања.

У децембру 2007. године Европска комисија је донела нову Препоруку 2007/879/ЕС о релевантним тржиштима на подручју електронских комуникација која су подложна претходној регулацији. Овом Препоруком је број релевантних тржишта смањен са

осамнаест на седам, од којих су шест veleпродајна тржишта, а само једно је малопродајно тржиште. Реч је о следећим тржиштима:

1. малопродајном тржишту приступа јавној телефонској мрежи на фиксној локацији за резиденцијалне и нерезиденцијалне кориснике;
2. veleпродајном тржишту оригинације позива у јавној телефонској мрежи на фиксној локацији;
3. veleпродајном тржишту терминације позива у јавној телефонској мрежи на фиксној локацији;
4. veleпродајном тржишту (физичког) приступа елементима мреже (укључујући дељени и потпуни рашчлањени приступ локалној петљи) на фиксној локацији;
5. veleпродајном тржишту широкопојасног приступа;
6. veleпродајном тржишту изнајмљивања завршних сегмената телекомуникационе мреже;
7. veleпродајном тржишту терминације позива у мобилној мрежи.

Уважавајући специфичности различитих земаља по питању степена развијености и либерализације тржишта електронских комуникација, регулаторним телима је остављена могућност да идентификују и додатна релевантна тржишта унутар дефинисаног географског подручја која ће бити предмет анализе. Одлука о томе која додатна тржишта треба да буду предмет анализе се доноси искључиво на бази теста три критеријума којим се истовремено утврђује:

1. да ли постоје високе и трајне баријере за улазак на тржиште;
2. да ли је могуће обезбедити развој делотворне конкуренције без претходне регулације;
3. да ли се утврђени недостаци могу отклонити само применом прописа о заштити конкуренције.

Уколико се утврди да постоје трајне баријере за улазак на тржиште на коме није могуће обезбедити развој конкуренције без регулаторних мера, и на коме се утврђени недостаци не могу отклонити применом прописа из области заштите конкуренције, онда је то тржиште предмет претходне регулације.

Такође, према важећој Препоруци Европске комисије, регулаторна тела имају обавезу да сарађују са националним телом за заштиту конкуренције и да периодично извештавају о резултатима анализа.

На иницијативу Европске комисије, Европски парламент и Комитет министара Савета Европе су у децембру 2009. године донели нови регулаторни оквир у области електронских комуникација који се састоји из две директиве и једног правилника, и то:

Правилника број 1211/2009 Европског парламента и Савета Европе о успостављању Тела европских регулатора за електронске комуникације (BEREC);

Директива 2009/136/ЕС Европског парламента и Савета Европе којом се мењају:

Директива 2002/22/ЕС о универзалном сервису, Директива 2002/58/ЕС о коришћењу

података о личности, Правилника број 2006/2004 о сарадњи националних органа надлежних за примену прописа о заштити права потрошача;

Директива 2009/140/ ЕС Европског парламента и Савета Европе којом се мењају: Директива 2002/21/ ЕС о заједничком оквиру, Директива 2002/19/ ЕС о приступу и међусобном повезивању, Директива 2002/20/ ЕС о издавању одобрења за мреже и услуге.

2.2. Правни оквир за спровођење поступка анализе тржишта у Републици Србији

Закон је усклађен са Европским регулаторним оквиром из 2002. године и Препоруком Европске комисије 2007/879/ЕС о релевантним тржиштима на подручју електронских комуникација која су подложна претходној регулацији.

Сагласно Закону, анализу тржишта спроводи Агенција на основу надлежности утврђених Законом. Одредбе садржане у члановима 58. до 70. Закона дефинишу правила о тржиштима подложним претходној регулацији и обавезама оператора са ЗТС.

Одредбом члана 59. Закона дефинисано је да претходној регулацији подлеже тржиште на коме постоје структурне, регулаторне и друге трајније препреке које онемогућавају улазак нових конкурената, на коме није могуће обезбедити развој делотворне конкуренције без претходне регулације и на коме се уочени недостаци не могу отклонити само применом прописа о заштити конкуренције. Тржишта која подлежу претходној регулацији, односно релевантна тржишта у смислу овог Закона одређује Агенција уз примену одговарајућих препорука Европске уније.

До доношења акта Агенције којим се утврђују релевантна тржишта, непосредно је примењена су одредба члана 145. став 1. Закона, којом је прописано да претходној регулацији подлежу следећа тржишта:

- 1) малопродајно тржиште приступа јавној телефонској мрежи;
- 2) велепродајно тржиште оригинације позива у јавној телефонској мрежи;
- 3) велепродајно тржиште терминације позива у јавној телефонској мрежи;
- 4) велепродајно тржиште (физичког) приступа елементима мреже и припадајућим средствима (укључујући дељени и потпуни рашчлањени приступ локалној петљи);
- 5) велепродајно тржиште широкопојасног приступа;
- 6) велепродајно тржиште изнајмљених линија;
- 7) велепродајно тржиште терминације позива у мобилној мрежи.

Оператор има ЗТС ако појединачно или удружено са другим операторима има положај који му омогућава да се у значајној мери понаша независно од конкурената и корисника услуга. За утврђивање појединачне ЗТС Закон одредбом члана 61. прописује следећи низ критеријума:

- 1) величину оператора и његових конкурената, посебно у погледу броја корисника и прихода на релевантном тржишту;

- 2) контролу над инфраструктуром чији обим не може лако да се реплицира;
- 3) технолошку предност оператора која му омогућава надмоћан положај на тржишту;
- 4) недостатак или низак ниво преговарачке моћи купаца;
- 5) лак или повлашћен приступ тржиштима капитала, односно финансијским ресурсима;
- 6) степен диверсификације производа или услуга (нпр. повезани производи или услуге);
- 7) економију обима;
- 8) економију опсега;
- 9) степен вертикалне интеграције;
- 10) висок степен развоја дистрибутивне и продајне мреже;
- 11) недостатак потенцијалне конкуренције;
- 12) постојање препрека за ширење.

За утврђивање заједничке тржишне снаге нарочито се узима у обзир: zasiћеност тржишта, стагнација или умерени раст потражње, мала еластичност потражње, хомогеност производа, сличност структуре трошкова, сличност тржишних удела, недостатак техничких иновација, односно развијених технологија, непостојање вишка капацитета, високе препреке за улазак на тржиште, недостатак преговарачке моћи купаца, непостојање потенцијалне конкуренције, постојање различитих неформалних и других веза између оператора, могућност примене противмера и непостојање или ограниченост простора за ценовну конкуренцију.

Када се на основу спроведене анализе тржишта утврди да на релевантном тржишту постоји један или више оператора са ЗТС, Агенција, након спроведених јавних консултација, доноси решење којим се одређује најмање једна регулаторна обавеза прописана чланом 63. Закона, водећи рачуна о врсти и природи утврђених недостатака, претходним и будућим улагањима, подстицању даљих улагања и могућности за повраћај улагања по разумној стопи с обзиром на повезане ризике.

Према одредби члана 63. Закона оператору са ЗТС одређују се следеће обавезе:

1. објављивања одређених података,
2. недискриминаторног поступања,
3. рачуноводственог раздвајања,
4. омогућавања приступа и коришћења елемената мреже и припадајућих средстава,
5. контроле цена и примене трошковног рачуноводства,
6. пружања основног скупа изнајмљених линија,
7. обезбеђивања могућности за избор и предизбор оператора,
8. пружања малопродајних услуга под одређеним условима.

Законом је дефинисано да Агенција врши анализу релевантних тржишта најмање једном у три године и у том процесу сарађује са органом надлежним за заштиту конкуренције.

Управни одбор Агенције је донео Правилник о примени трошковног принципа, одвојених рачуна и извештавању од стране оператора са значајном тржишном снагом у области електронских комуникација („Службени гласник РС“, број 52/11, у даљем тексту: Правилник о примени трошковног принципа). којим су, између осталог, уређена основна

начела, модели и методологија обрачуна трошкова и учинака, као и калкулације цене коштања и продајне цене услуга оператора са ЗТС.

Такође, Управни одбор Агенције је донео Одлуку о одређивању релевантних тржишта подложних претходној регулацији („Службени гласник РС“, број 59/11, у даљем тексту: Одлука), којом су одређена следећа релевантна тржишта, као и њихова географска димензија:

- 1) Малопродајно тржиште приступа јавној телефонској мрежи на фиксној локацији;
- 2) Велепродајно тржиште оригинације позива у јавној телефонској мрежи на фиксној локацији;
- 3) Велепродајно тржиште терминације позива у јавној телефонској мрежи;
- 4) Велепродајно тржиште (физичког) приступа елементима мреже и припадајућим средствима (укључујући дељени и потпуни рашчлањени приступ локалној петљи);
- 5) Велепродајно тржиште широкопојасног приступа;
- 6) Велепродајно тржиште изнајмљених линија;
- 7) Велепродајно тржиште терминације позива у мобилној мрежи;
- 8) Малопродајно тржиште дистрибуције медијских садржаја;
- 9) Малопродајно тржиште јавно доступне телефонске услуге са фиксне локације.

Географска димензија тржишта из предметне одлуке је територија Републике Србије.

2.3. Преглед досадашњих активности

Агенција је по службеној дужности, сагласно одредби чл. 60. и 145. став 2. Закона, извршила анализу, између осталог, велепродајног тржишта широкопојасног приступа и о томе сачинила *„Извештај о анализи велепродајног тржишта широкопојасног приступа“* август/новембар 2011. године.

Агенција је поступак анализе тржишта спровела у циљу оцене степена конкурентности на одређеном релевантном тржишту, сходно члану 59. став 1. Закона, односно у циљу процене да ли постоје оператори са значајном тржишном снагом на одређеном релевантном тржишту.

У поступку анализе тржишта дефинисано је релевантно тржиште у производној и географској димензији, анализирани су критеријуми за утврђивање значајне тржишне снаге, коришћени су подаци од значаја прикупљени из редовних годишњих извештаја о раду оператора за период 2007-2009. година и првих шест месеци 2010. године, а по окончању тог поступка донето је решење број: 1-02-3491-568/11-38 од 29.11.2011. године којим је „Телеком Србија“ а.д. одређен за оператора са ЗТС на велепродајном тржишту широкопојасног приступа и одређене су му одговарајуће обавезе.

У складу са закључком *„Извештаја о анализи велепродајног тржишта широкопојасног приступа“* август/новембар 2011. године, Агенција континуирано прати развој овог тржишта уз могућност вршења анализе тржишта и у краћем року од од три године, који је утврђен Законом.

3. ПОСТУПАК ДЕФИНИСАЊА РЕЛЕВАНТНОГ ТРЖИШТА

Релевантно тржиште представља скуп свих услуга које чине понуду на одређеном географском подручју, а између којих постоји супституција према техничким карактеристикама и намени, при датом нивоу цена.

При утврђивању релевантног тржишта примењују се параметри који се односе на утврђивање нивоа супституције на страни тражње, нивоа супституције на страни понуде и утврђивање постојања потенцијалне конкуренције. У складу са дефиницијом СОСОМ-а (Communications Committee – Комуникацијски одбор који сарађује са Европском комисијом на спровођењу њених овлашћења), под широкопојасним приступним капацитетом односно брзином сматрају се долазне брзине једнаке или веће од 144 kb/s.

Тренутно важећа препорука Европске комисије¹ и Закон не препознају малопродајно тржиште широкопојасног приступа као тржиште које би требало да буде подложно претходној регулацији. Постојећи став јесте да се регулацијом широкопојасног приступа на veleпродајном нивоу осигурава добар ниво тржишне конкуренције и на малопродајном нивоу. У вези са овим ставом, значајно је напоменути да су малопродајно и veleпродајно тржиште широкопојасног приступа међусобно условљени што се огледа у томе да тражња за услугама на veleпродајном тржишту произлази из тражње на тржишту малопродаје.

Предмет ове анализе је тржиште широкопојасног приступа које ће бити анализирано са становишта veleпродаје, уз уважавање карактеристика које произлазе из малопродајног тржишта.

Поступак дефинисања релевантног тржишта обухвата анализу супституције на страни тражње, анализу супституције на страни понуде, утврђивање постојања потенцијалне конкуренције и одређивање географске димензије.

Супституција на страни тражње треба да покаже да ли ће корисник једне услуге почети да користи другу сличну услугу код истог оператора као одговор на релативно повећање цене услуге коју користи, или ће се преоријентисати на исту или сличну услугу код другог оператора који није повећао цене. На основу тога се утврђује асортиман услуга које крајњи корисник сматра супститутима на посматраном тржишту.

Супституција на страни понуде показује да ли ће, у случају да један оператор повиси цену одређене услуге, други оператори који досад нису пружали ту услугу моћи одмах или у кратком року да се преоријентишу и понуде услугу без значајних додатних трошкова.

Потенцијална конкуренција се односи на могућност уласка новог оператора на тржиште. Уколико постоји могућност уласка новог оператора, јавља се притисак од стране потенцијалних конкурената на постојеће операторе на тржишту и тиме подиже општи ниво конкуренције на тржишту.

¹ 2007/879/EC Commission Recommendation

Географска димензија релевантног тржишта је област у којој су заинтересовани привредни субјекти укључени у понуду и потражњу релевантних производа и услуга, у којој су услови конкурентности слични или довољно хомогени, и која се може препознати као различита од суседних области у којима су преовлађујући услови конкурентности знатно различити.

3.1. Карактеристике релевантног тржишта

На основу података Агенције, у 2011. години Интернет услуге је пружало 232 оператора.

У циљу пружања услуге широкопојасног приступа Интернету на малопродајном нивоу, оператори или имају изграђену сопствену инфраструктуру или користе велепродајне услуге осталих оператора како би обезбедили приступ до крајњег корисника. Оператори који желе да пружају услугу ADSL приступа Интернету ће, поред изградње властите инфраструктуре, користити и инфраструктуру „Телеком Србија“ а.д. Мрежа фиксне телефоније, као услов за ADSL приступ, заступљена је на скоро целој територији Републике Србије, где се као ограничења јављају искључиво степен дигитализације централа, постојање двојничких прикључака и уређаја за вишеструко коришћење парица.

Велепродајна услуга ADSL „Телеком Србија“ а.д. заснована је на ADSL технологији која омогућава другим операторима пружање широкопојасних ADSL Интернет услуга крајњим корисницима. Континуирани развој у области широкопојасног приступа Интернету огледа се у порасту броја корисника, што је тренд како у земљама ЕУ, тако и у земљама у окружењу.

Ефикасном регулацијом на велепродајном нивоу могуће је обезбедити тржишно такмичење на малопродајном нивоу.

3.2. Супституција на страни тражње

Супституција на страни тражње подразумева да ће корисник једне услуге прећи на другу, сличну услугу код истог оператора као одговор на релативно повећање цене услуге коју користи или ће прећи на исту или сличну услугу код другог оператора који није повећао цене. Уколико сви оператори пружају исти скуп услуга, у случају да један од њих повећа цену услуге његови дотадашњи корисници имају опцију да пређу код другог оператора и тиме оператора који се одлучио на повећање цена, присиле да врати цене на претходни ниво, јер ће у супротном изгубити део корисника и тиме смањити свој удео на тржишту.

3.2.1. Супституција на страни тражње - малопродајно тржиште услуга широкопојасног приступа

У поступку утврђивања постојања супституције између услуга широкопојасног приступа Интернету потребно је поћи од идентификовања технологија које се користе за пружање ове врсте услуге.

Да би нека од приступних технологија била разматрана у случају малопродајног тржишта, неопходно је да задовољи следеће критеријуме:

- омогућен сталан приступ Интернету;
- мора бити супститут осталим технологијама у погледу цена;
- мора бити супститут осталим технологијама у погледу долазних брзина.

На малопродајном тржишту услуга широкопојасног приступа Интернету у Републици Србији могу се издвојити следеће приступне технологије:

- ADSL са директним прикључком на мрежу;
- приступ преко кабловске мреже КДС оператора;
- бежични приступ (Wi-Fi, WiMAX);
- приступ путем мобилних мрежа (EDGE, UMTS, HSDPA);
- приступ преко изнајмљених линија;
- приступ путем оптичких каблова (FTTH).

Набројане технологије су у различитом степену заступљене у укупном броју корисника широкопојасног приступа (Слика 1.).

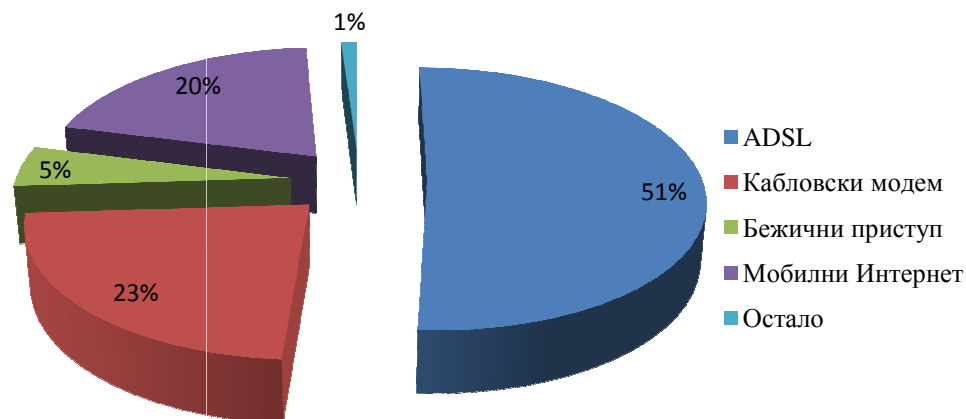

Слика 1. Структура крајњих корисника према технологији приступа

У складу са расположивим подацима, коришћење ADSL технологије и даље представља доминантан начин приступа услузи широкопојасног приступа Интернету у малопродаји и његов удео чини половину укупног броја корисника свих релевантних технологија приступа. За овим видом приступа следе: приступ путем кабловске мреже са учешћем од 23%, мобилни приступ (20%) и бежични приступ (5%). Остали видови приступа су заступљени са учешћем мањим од једног процента. У складу са чињеницом да је приступ путем бакарне парице (ADSL) доминантан на малопродајном тржишту широкопојасног приступа Интернету, потребно је утврдити да ли постоји супституција тражње у оквиру осталих доступних технологија за приступ на овом сегменту тржишта.

3.2.1.1. xDSL приступ путем бакарне парице

3.2.1.1.1. ADSL приступ путем бакарне парице

Овај вид широкопојасног приступа подразумева коришћење постојеће инфраструктуре (бакарних парица) која се користи за пружање услуга кориснику у области фиксне телефонске мреже, и за пружање услуге широкопојасног приступа Интернету, где се брзине протока крећу до 16.384 Mb/s. Постоји више облика техничких решења: ADSL, ADSL2+, VDSL, VDSL2, SHDSL, HDSL и др. Код широкопојасног ADSL приступа, сам назив приступне технологије (асиметрична дигитална претплатничка линија) подразумева одређен степен диспропорције између брзине преноса података према кориснику (*downstream*) са једне стране, и брзине преноса података према оператору - пружаоцу услуге (*upstream*) са друге. При оваквом, асиметричном начину преноса података, значајно су веће брзине преноса података према кориснику и зато је ADSL на малопродајном нивоу одговарајући начин приступа за крајње кориснике који користе мултимедијални садржај.

Пошто је пружање услуге ADSL повезано са услугом фиксне телефоније, коришћењем телефонских сервиса се управља на нивоу комутационог чвора, док се услугом приступа Интернету управља на нивоу широкопојасне мреже Интернет провајдера. Бакарна парица поседује много већи потенцијал него што је потребно само за пренос сигнала телефонског разговора, тако да капацитет бакарне парице који остаје на располагању бива искоришћен за ADSL приступ.

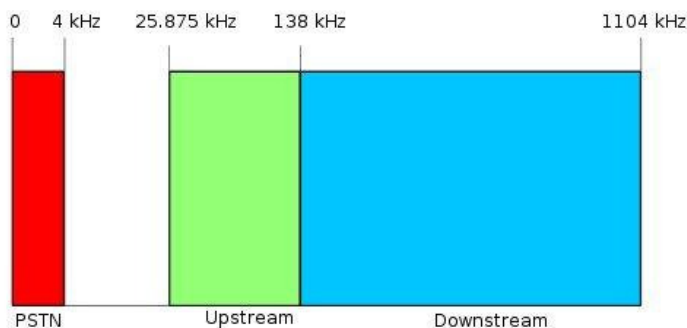

Слика 2. Шема коришћења фреквенцијског опсега бакарне парице

Ово се постиже тако што се одређени фреквенцијски опсег користи за одређену намену. За пренос стандардног телефонског саобраћаја се користи опсег до 4 kHz и он се специјалним филтером одваја од осталог опсега, чиме одвијање телефонског разговора чини независним од коришћења услуге ADSL. Други фреквенцијски опсег се користи за пренос података према пружаоцу услуге (*upstream*), док се трећи фреквенцијски опсег користи за пренос података према кориснику (*downstream*).

У Републици Србији, тренутно су све бакарне парице у власништву „Телеком Србија“ а.д. Ова чињеница се поклапа са постојањем инфраструктуре која се тешко реплицира, а која је грађена у дужем временском периоду, у коме је „Телеком Србија“ а.д. имао повлашћен

положај на тржишту. Као што је приказано на Слици 3, у структури крајњих корисника ADSL приступа Интернету, удео „Телеком Србија“ а.д. износи 78,23%.

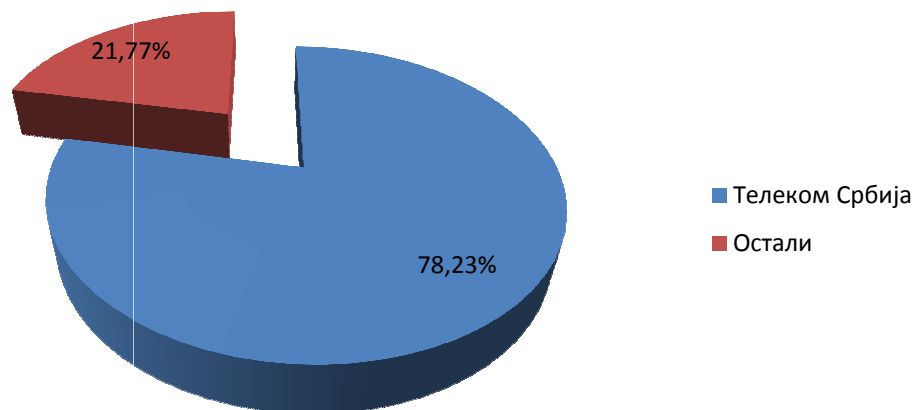

Слика 3. Крајњи корисници широкопојасног ADSL приступа Интернету

Табела 1. ADSL пакети у понуди „Телеком Србија“ а.д.

Назив пакета	Брзина	Цена претплате у РСД (са ПДВ-ом)
Click 1 – Flat	1536/256 Kb/s	1.532
Click 4 – Flat	4096/512 Kb/s	2.122
Click 6 – Flat	6144/1024 Kb/s	3.811
Click 8 – Flat	8192/1024 Kb/s	4.165
Click 16 – Flat	16384/1024 Kb/s	4.513

Сви малопродајни пакети за широкопојасни приступ Интернету на које се односи понуда „Телеком Србија“ а.д. нуде неограничени проток. У поређењу са пакетима који се налазе у понуди кабловског Интернета највећег кабловског оператора Привредног друштва Serbia Broadband – Српске кабловске мреже, из Београда, Булевар Зорана Ћинђића 8а (у даљем тексту: SBB d.o.o.), а који су приказани у Табели 2. види се да кабловски оператор нуди значајно већи проток по нижим ценама.

У вези са претходно наведеним, потребно је поменути и одређене видове везивања услуга у малопродаји широкопојасног приступа Интернету.

У пракси постоје следећи типови везивања производа или услуга:

- 1) на тржишту је заступљен само пакет услуга, и не постоји могућност да се било која услуга из пакета купи одвојено;
- 2) на тржишту су заступљени и пакет услуга и појединачна услуга, с тим да услуга у оквиру пакета има значајно нижу цену од оне која важи када се та иста услуга купи одвојено;
- 3) на тржишту се једна услуга нуди и одвојено и у оквиру пакета, а куповина друге услуге је условљена куповином прве.

Најчешће се услуге на тржиштима на којима оператор има значајну тржишну снагу везују за услуге на другим тржиштима на којима оператор нема доминантну позицију. У случају ADSL приступа Интернету у Републици Србији, овај облик тржишног понашања је изражен код „Телеком Србија“ а.д., као водећег оператора фиксне телефоније, где се за услуге широкопојасног приступа Интернету везују услуге фиксне телефоније и мобилне телефоније. Овде се за неограничени приступ Интернету од 6144/512 Kb/s везује услуга 300 импулса у фиксној телефонији, IPTV телевизије (основни пакет) као и услуга 500 минута у националном саобраћају, 500 SMS порука у националном саобраћају и 1 GB за пренос података у мобилној телефонији - М:TS (М:TS је огранак „Телеком Србија“ а.д.). Ово се односи на други од наведених типова везивања производа и услуга, где је варијација у ценама кључни фактор.

Такође, у случају „Телеком Србија“ а.д. постоји вид везивања услуге за Интернет приступ путем оптичке мреже и услуге фиксне телефоније, који се јавља код пружања ових услуга пословним корисницима, што се односи на други од претходно наведених типова везивања производа и услуга.

Приликом везивања услуга у пакете доминантни оператори, као власници инфраструктуре, имају много већу могућност за потискивање конкуренције са тржишта. Поред позитивних ефеката као што су: обострана корист и за пружаоце и за кориснике услуга, раст тржишта; продаја пакета носи и бројне опасности по конкуренцију на тржишту уколико ову стратегију спроводе доминантни оператори, присутни на више релевантних тржишта. Агенција ће вршити анализу везивања услуга у пакете и доносити одређене закључке и мере.

3.2.1.1.2. Приступ путем VDSL технологије

Услуга широкопојасног приступа Интернету путем ADSL приступа није у могућности да задовољи све потребе корисника када је у питању истовремени пренос говорног саобраћаја, интерактивног видео материјала и података који се одвија на релацији корисник – централа. Ова ситуација настаје као резултат пораста тражње за допунским услугама које се могу пружати путем широкопојасног приступа (нпр. HDTV - *High Definition Television*).

VDSL технологија омогућава бржи пренос података крајњим корисницима на краћим растојањима у односу на ADSL приступ.

Услуга широкопојасног приступа Интернету путем ADSL приступа преко бакарне парице није у могућности да подржи потенцијалне потребе корисника за истовременим преносом говорне телефоније, интерактивног видеа и података између крајњих корисника и централе. Ако замени бакарни кабл између главног разделника и сабирне тачке оптичким, и постави DSLAM унутар сабирне тачке, оператор би путем VDSL технологије (посебно VDSL2) крајњим корисницима могао да пружи бржи пренос података на краћим удаљеностима (у односу на ADSL технологије).

Услуге које VDSL2 подржава су:

- пренос вишеканалне TV високе дефиниције (HDTV),

- видео на захтев (VoD - *Video on Demand*),
- видео-конференције (*Video Conferencing*),
- пренос говора преко IP (VoIP - *Voice over IP*).

Сагласно наведеном, VDSL2 представља основу за пружање тзв. *triple play usluge*. Под овом услугом подразумева се пружање услуга телефоније, широкопојасног приступа Интернету и IP телевизије у јединственом пакету, од стране једног оператора и преко једне физичке везе. Крајњем кориснику *triple play* пружа једноставнији и ефикаснији приступ овом скупу услуга. Корисник добија један рачун за све услуге, послује са једним уместо са више одвојених оператора и генерално добија бољи квалитет пружених услуга. Оператор том приликом користи мање опреме за више услуга, док је надгледање и управљање мрежом централизовано и знатно једноставније.

Агенција констатује да је VDSL технологија приступа, сходно функционалним карактеристикама супститут ADSL приступу, јер је у могућности да подржи, између осталог, и све услуге које подржава ADSL технологија.

Међутим, на основу расположивих података, имајући у виду чињеницу да се у Републици Србији у релевантном периоду услуга VDSL преноса није нудила на комерцијалном нивоу, то се ова услуга у релевантном временском периоду не може третирати као супститут услузи ADSL приступа путем бакарне парице.

3.2.1.2. Приступ путем мобилних мрежа

У Републици Србији, на основу података мобилних оператора о броју корисника технологије 3G доступних из упитника, постоје предуслови да широкопојасни приступ Интернету путем мобилних мрежа буде најзаступљенији начин приступа Интернету. Међутим, нема података који потврђују да је број корисника ове услуге сразмеран понуди, односно броју корисника ове технологије.

Мобилни приступ се односи на технологије које постижу брзину преноса од најмање 256 kb/s, у једном или оба смера, као што су широкопојасни CDMA (W-CDMA), у Европи познат као Универзални мобилни телекомуникациони систем (UMTS); HSDPA (*High-Speed Downlink Packet Access*) у комбинацији са HSUPA (*High-Speed Uplink Packet Access*); CDMA2000 1xEV-DO и CDMA2000 1xEV-DV. Приступ може бити преко било ког уређаја (преносног или лаптоп рачунара, мобилног телефона, итд.).

Приступ Интернету могуће је остварити преко мобилне мреже путем технологија EDGE, UMTS и HSDPA. Покривеност становништва UMTS сигналом, узимајући у обзир све операторе, у Републици Србији износи преко 50%. То значи да, у складу са наведеним критеријумима за дефинисање релевантног малопродајног тржишта, **UMTS технологија не може ући у разматрање, јер је у том случају пружање услуге географски зависно. Такође, приступ Интернету преко мобилне мреже (технологије EDGE и UMTS) не представља супститут у погледу квалитета услуге, тј. приступних брзина преноса података.** Наиме, код технологије EDGE није могуће остварити брзину преноса већу од 220 kb/s, док код UMTS-а брзина преноса не прелази 384kb/s. Надоградња у виду

технологије HSPA подржава брзине до 14,4 Mb/s, надоградња названа HSPA+ до 21 Mb/s, а HSPA *dual carrier* до 42 Mb/s.

За разлику од технологија EDGE и UMTS, HSDPA се по приступној брзини може сматрати супститутом. Међутим, због чињенице да ова технологија има своје специфичности (пад перформанси у зависности од оптерећења мреже говорним саобраћајем), као и због одсуства пакета са неограниченим протоком, ова технологија се не може сматрати супститутом приликом посматрања релевантног малопродајног тржишта.

Поред тога, мобилни оператори у својој понуди немају могућност сталног (неограниченог) приступа Интернету преко мобилне мреже, што у сваком смислу одвраћа кориснике ADSL приступа Интернету или приступа Интернету преко кабловске мреже од преласка на коришћење Интернета путем мобилне мреже. Дакле, ни у том смислу приступ Интернету преко мобилне мреже не представља супститут.

Лиценце за фиксни бежични приступ путем CDMA (*Code Division Multiple Access*) технологије издате су ради обезбеђивања претплатничког броја на оним локацијама, на којима нема техничких услова за проширење фиксне мреже. Агенција је 17.6.2009. године издала две лиценце за јавну фиксну бежичну телекомуникациону мрежу (FWA) у фреквенцијском опсегу 411,875-418,125/421,875-428,125 MHz и говорне услуге, пренос пакета података и истовремен пренос говора и података „Телеком Србија“ а.д. и Друштву за телекомуникације „Orion telekom“ d.o.o. Београд, Гандијева 76А(у даљем тексту Orion telekom d.o.o).

Бежични приступ за кориснике на фиксној локацији заснован на CDMA технологији, је знатно спорији од брзине коју омогућава ADSL приступ или приступ путем кабловских мрежа.

Увођење широкопојасног приступа у оквиру опсега ослобођеног по основу дигиталне дивиденде је један од начина да се подстакне развој широкопојасног приступа. Развојем мултимедијалних сервиса којима корисник може да приступи без обзира где се налази, подстиче се развој руралних области и индустријских зона, а повезивањем привредних региона и развој државе.

Реално је очекивати да ће технологија мобилних електронских комуникација и у наредном периоду ићи у правцу развоја мобилног широкопојасног приступа и конвергенције фиксних и мобилних сервиса и мрежа, у оквиру изградње мрежа нове генерације (*NGN, Next Generation Networks*).

Од 2007. године, Сектор за радио-комуникације Међународне уније за телекомуникације (ITU-R) је укључио WiMAX у скуп стандарда намењених мобилним системима, под називом IMT (*International Mobile Telecommunications*).

WiMAX технологија се базира на стандардима 802.16 које прописује IEEE (*Institute of Electrical and Electronic Engineers*). IEEE Std 802.16-2004 се односи само на фиксне системе. То значи претплатници услуга WiMAX користе стационарне уређаје, тј. уређаје који се током рада не померају. Стандард IEEE 802.16-2005, познат под називом мобилни WiMAX (широкораспрострањена интероперабилност за микроталасни приступ - *Worldwide*

Interoperability for Microwave Access), је широкопојасно бежично решење које омогућава конвергенцију мобилне и фиксне широкопојасне мреже. Са битском брзином мањом од 15Mb/s насупрот 70Mb/s коју је нудио стандард 802.16d, овај стандард пружа пуну мобилност, укључујући и *handover*.

3.2.1.3. Приступ путем технологије WiMAX

Широкопојасни бежични приступ (BWA - *Broadband Wireless Access*) подразумева, на основу одлуке ЕСС од 30. марта 2007. године, да је фреквенцијски опсег од 3400-3800 MHz расположив за имплементацију BWA.

Фиксни бежични приступ (FWA – *Fixed Wireless Access*) који користи технологију WiMAX подразумева стални приступ Интернету у лиценцираном опсегу фреквенција око 3,5 GHz.

Предност система WiMAX у односу на класичне везе је, пре свега, у квалитету сигнала, његовој изузетно високој безбедности, могућности повезивања на мрежу провајдера без оптичке видљивости између уређаја и базне станице. Осим тога, WiMAX не захтева постојање телефонске линије и пружа економичан широкопојасни пренос података, говора и видеа до резиденцијалних и пословних клијената широм света.

Недостаци ове услуге су зависност њеног квалитета од растојања корисника од базне станице и укупног броја корисника којима се та услуга пружа путем поједине базне станице, као и недостатак стандарда и високе цене терминалне опреме.

Фреквенцијски опсези 3,4 – 3,6 GHz и 3,6 – 3,8 GHz за фиксни бежични приступ су Планом намене радио-фреквенцијских опсега дефинисани као опсези у којима се појединачне дозволе за коришћење радио-фреквенција издају по спроведеном поступку јавног надметања, па је за имплементацију и пуштање у комерцијални рад система који раде у тим опсезима неопходна примена одредаба из члана 89. Закона. У Републици Србији до сада није било надметања за лиценце у овим опсезима, па самим тим ни њихове доделе.

Сагласно додељеним дозволама за FWA у опсегу 3400-3600 MHz које су надлежни органи Републике Србије издали за радио-станице за рад у овом фреквенцијском опсегу пре формирања Агенције, дозволе за рад у овим фреквенцијским опсезима имају оператори:

- „Телеком Србија“ а.д. Београд,
- Друштво за пружање услуге Интернета BEOTELNET-ISP д.о.о. Београд,
- Друштво за телекомуникације VERAT д.о.о. Београд, и
- MEDIA WORKS д.о.о. Београд (сада Orion telekom д.о.о. Београд).

FWA систем је тренутно доступан у Београду и широј околини (Београд, Нови Сад и Панчево).

Претпоставка је, да би постојање услова за пружање мобилне WiMAX услуге на целој територији Републике Србије корисницима омогућило да имају прави мобилни Интернет,

доступан у сваком тренутку, где год да се налазе, уз елиминисање потребе за делом фиксне телекомуникационе мреже. То би, такође, омогућило конвергенцију мобилних и фиксних широкопојасних мрежа помоћу технологије широкопојасног радио приступа и флексибилне архитектуре мреже.

Према критеријумима за утврђивање супституције на страни тражње, бежични фиксни приступ путем WiMAX технологије испуњава услове да буде супститут. Разлог због кога је ова технологија изузета из даље анализе је чињеница да у овом тренутку WiMAX технологија није уведена у употребу у локалним и градским мрежним подручјима на широј територији Републике Србије.

С обзиром на наведено, Агенција услугу фиксног бежичног приступа путем WiMAX технологије у овом тренутку не сматра супститутотом ADSL приступа путем бакарне парице. Међутим, Агенција ће континуирано пратити развој и улогу ове услуге, и њен утицај на тржиште широкопојасног приступа, што може имати значаја приликом будућих анализа овог релевантног тржишта.

3.2.1.4. Приступ путем кабловске мреже

Приступ Интернету путем кабловске мреже представља врсту широкопојасног приступа који користи постојећу инфраструктуру за пружање услуге дистрибуције медијских садржаја. Широкопојасни приступ се остварује коришћењем коаксијалног кабла или хибридне оптичко-коаксијалне мреже (*HFC – Hibrid Fiber-Coax*), путем којих се истовремено врши и пренос сигнала кабловске телевизије.

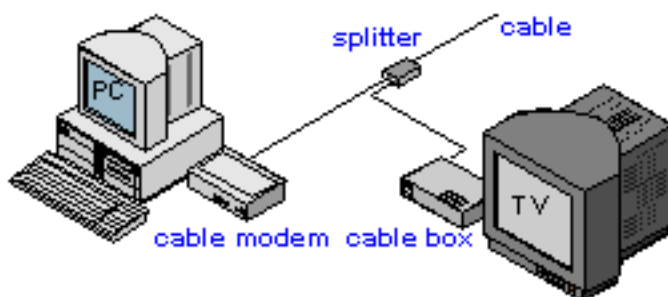

Слика 4. Шема широкопојасног приступа Интернету путем кабловских мрежа

Брзине преноса података овим видом приступа приближно су једнаке брзинама преноса путем ADSL приступа помоћу бакарне парице. Приступ Интернету путем кабловске мреже се од ADSL приступа разликује по томе што функционише на принципу дељења ширине пропусног опсега.

У периоду анализе, поједини кабловски оператори су, осим приступа бројним домаћим и страним ТВ програмским садржајима, пружали и услугу широкопојасног приступа Интернету. Постојање кабловских оператора који поседују сопствену кабловску инфраструктуру, омогућава им, да уз релативно мале инвестиције прилагоде пружање услуге широкопојасног приступа Интернету, тако да представљају конкуренцију ADSL приступу.

У Републици Србији постоји значајан број корисника ове услуге широкопојасног приступа и он износи 23% укупног малопродајног тржишта широкопојасног приступа Интернету. Највећи кабловски оператор SBB d.o.o. који је решењем Агенције, број: 1-02-3491-568/11-41 од 29.11.2011. године одређен за оператора са значајном тржишном снагом на малопродајном тржишту дистрибуције медијских садржаја, има у својој понуди следеће Интернет пакете:

Табела 2. Пакети за кабловски приступ Интернету у понуди SBB d.o.o.

Назив пакета	Брзина	Цена претплате у РСД (са ПДВ-ом)
Paket S – Flat	6144/512 Kb/s	1.540
Paket M – Flat	10240/768 Kb/s	2.140
Paket L – Flat	16384/1024 Kb/s	2.840
Paket XL – Flat	18432/1024 Kb/s	3.740

Из наведених података се може закључити да приступ Интернету путем кабловске мреже представља супститут ADSL приступу на малопродајном нивоу. Оператор који пружа услугу ADSL приступа, не може слободно увећавати профит повећањем цена својих услуга из разлога што би дошло до пребацивања крајњих корисника на широкопојасни приступ Интернету путем кабловске мреже свуда где је то корисницима омогућено. Осим тога, малопродајна цена ADSL приступа „Телеком Србија“ а.д. је иста на целој територији Републике Србије, тако да се притисак малопродајних цена широкопојасног приступа кабловских оператора, као супститут ADSL услузи, који постоји у урбаним срединама рефлектује на целој територији Републике Србије.

Међутим, понуда ове услуге је реализована само на простору одређених урбаних целина, а не на целој територији Републике Србије.

Значајно је напоменути да је кабловски приступ Интернету у малопродаји увек вршио одређени ценовни притисак на ADSL приступ. У овом тренутку постоји и прилично велика разлика у ценама, где се кабловски оператор појављује са значајно бољом понудом када је у питању проток по одређеној цени.

Међутим, у случају неких пружалаца услуге кабловског широкопојасног приступа Интернету, услуга широкопојасног приступа Интернету се опционо везује за услуге кабловске телевизије, као и за *Pay TV* услугу. Овде је у питању тип везивања код кога услуга у оквиру пакета има значајно нижу цену него када се купује одвојено. Такође, овај начин везивања услуга се може подвести и под облик везивања услуга где је коришћење кабловског Интернета условљено куповином основног пакета кабловске телевизије.

У складу са наведеним, Агенција констатује да широкопојасни приступ Интернету путем кабловске мреже представља супститут ADSL приступу на малопродајном тржишту у техничком погледу, али са аспекта географске распрострањености то није случај.

3.2.1.5. Приступ путем изнајмљених линија

Изнајмљивање линија, као вид услуге у области електронских комуникација, односи се на пружање услуге изнајмљивања преносног капацитета између две терминалне тачке мреже. Овај вид широкопојасног приступа се карактерише високим степеном сигурности и брзине и намењен је пословним корисницима који захтевају сталну везу и велике брзине преноса података.

Карактеристике изнајмљених линија као начина приступа су симетричност (једнака брзина преноса сигнала у оба смера) и континуираност. **Због оваквих функционалних карактеристика, као и због цена, приступ путем изнајмљених линија не представља одговарајући супститут ADSL приступу путем бакарне парице.**

3.2.1.6. Приступ путем оптичког кабла

Приступ Интернету путем оптичког кабла омогућава веће брзине од ADSL приступа, и подржава пружање услуга које захтевају висок ниво протока података. Развој оваквих приступних технологија је условљен све већом тражњом за услугама као што је IP телевизија и телевизија високе резолуције (HDTV). Међутим, овај начин приступа Интернету у Републици Србији још није довољно развијен.

Агенција очекује да ће се у наредном периоду повећавати број крајњих корисника којима ће оператори пружати услугу широкопојасног приступа Интернету путем оптичких каблова и који ће бити спремни да плате вишу цену за овакав, виши квалитет услуге. У вези са тим, Агенција закључује да ће овај вид приступа имати значајан утицај на тржишту малопродаје широкопојасног приступа и овај вид услуге ће представљати супститут постојећим услугама заснованим на ADSL технологији.

Оптички телекомуникациони системи имају стратешки значај за развој мрежа електронских комуникација, електронских сервиса и информационог друштва у целини. Имајући то у виду, може се очекивати да ће у наредном периоду FTTH бити један од најчешћих приступа Интернету и Агенција ће континуирано пратити развој и улогу ове услуге и њен утицај на тржиште широкопојасног приступа Интернету, што може имати значаја приликом будућих анализа овог релевантног тржишта.

У делу анализе посвећеном супституцији на страни тражње на veleпродајном нивоу биће анализиран утицај мрежа за приступ нове генерације на постојеће veleпродајне услуге.

Агенција закључује да тражња за услугом широкопојасног приступа на нивоу veleпродаје произлази из тражње за услугама широкопојасног приступа на малопродајном нивоу, које су засноване на ADSL технологији.

3.2.2. Супституција на страни тражње – велепродајно тржиште широкопојасног приступа

Постојање супститута одређеној велепродајној услузи широкопојасног приступа Интернету подразумева да корисници те услуге, у случају повећања цене, почну да користе другу услугу која може да је замени по технолошким карактеристикама и цени.

У складу са Експланаторним меморандумом², предвиђена је претпоставка за коришћење услуге широкопојасног приступа Интернету, и она подразумева постојање преносног канала до локације крајњег корисника који омогућава пренос података у оба смера (према кориснику и према пружаоцу услуге) оним брзинама које омогућавају пружање услуге.

За сврху пружања услуге широкопојасног приступа Интернету, оператори имају две опције:

- могу изградити сопствену инфраструктуру и тако избећи коришћење велепродајних услуга других оператора и остварити приступ крајњем кориснику на нивоу малопродаје;
- уколико не поседују сопствену инфраструктуру, користиће велепродајну услугу другог оператора.

У овом тренутку, Телеком Србија поседује сву неопходну инфраструктуру за пружање услуге ADSL широкопојасног приступа Интернету. У оваквој тржишној ситуацији, и на основу анализе података добијених од оператора, неопходно је велепродајно тржиште ADSL широкопојасног приступа окарактерисати као тржиште где на страни понуде у овом тренутку постоји само Телеком Србија, који услугу велепродаје пружа другим операторима и сопственом огранку основаном за пружање услуге Интернета (користи је за сопствене потребе), а са сврхом пружања малопродајних услуга широкопојасног приступа крајњим корисницима.

У овом тренутку, „Телеком Србија“ а.д. поседује сву неопходну инфраструктуру за пружање услуге ADSL широкопојасног приступа Интернету. У оваквој тржишној ситуацији, и на основу анализе података добијених од оператора, неопходно је велепродајно тржиште ADSL широкопојасног приступа окарактерисати као тржиште где на страни понуде у овом тренутку постоји само „Телеком Србија“ а.д., који услугу велепродаје пружа другим операторима и сопственом огранку основаном за пружање услуге Интернета (користи је за сопствене потребе), а са сврхом пружања малопродајних услуга широкопојасног приступа крајњим корисницима.

3.2.2.1. *Bitstream приступ Интернету*

Оператори који желе да пружају услугу ADSL приступа Интернету ће, поред изградње властите инфраструктуре, користити и инфраструктуру „Телекома Србија“ а.д. У зависности од степена развијености сопствене мреже и финансијских способности, оператори који се баве или намеравају да се баве пружањем услуге ADSL приступа

² Документ објављен уз меродавну Препоруку Европске комисије, С (2007) 5406

Интернету (у даљем тексту: нови оператори) ће захтевати приступ мрежи „Телекома Србија“ а.д. на различитим хијерархијским нивоима. Узимајући у обзир ERG³ документ у вези са *bitstream* приступом (*bitstream access*), тачке приступа мрежи „Телекома Србија“ а.д. могу бити:

- на АТМ мрежном нивоу, или
- на IP/MPLS мрежом нивоу (приступ на равни BRAS-а (*Broadband Remote Access Server*), сервера којим управља понуђач *bitstream* приступа).

На тај начин нови оператор, користећи окосницу и инфраструктуру за приступ „Телекома Србија“ а.д., не може у потпуности утицати на техничке и квалитативне карактеристике услуге коју пружа крајњем кориснику. Међутим, привлачењем и стварањем солидне базе корисника, нови оператори могу да се приближе крајњим корисницима (све до тачке приступа на DSLAM власника инфраструктуре), односно да се пењу на лествици улагања све до издвајања локалне петље или изградње сопствене приступне инфраструктуре. Тиме би нови оператори у потпуности могли диференцирати своје услуге у односу на конкуренцију на тржишту. Постоје различите тачке на којима се може преузимати DSL саобраћај између оператора који пружа услугу и оператора који ту услугу користи. Тачке преузимања саобраћаја између оператора су приказане на Слици 5.

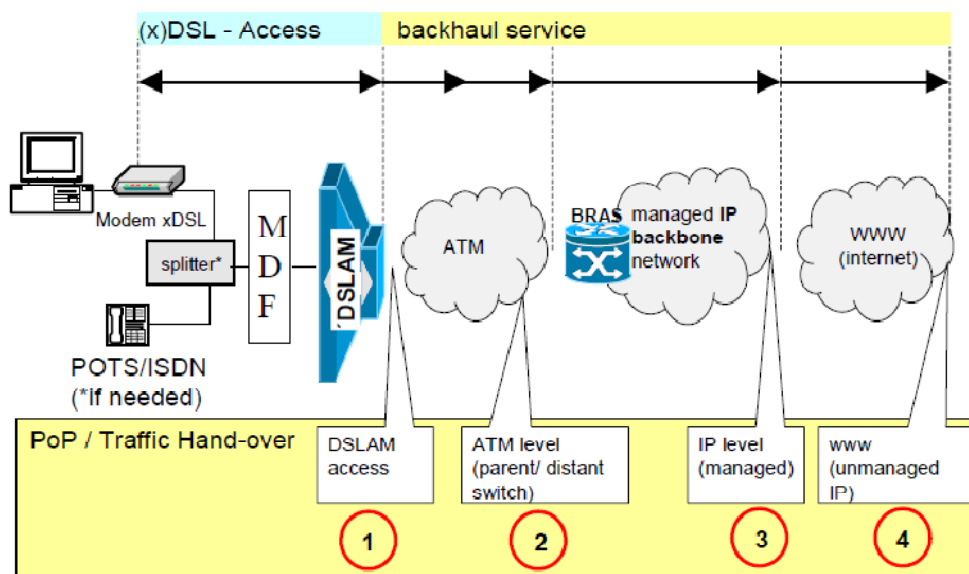

Слика 5. Тачке преузимања DSL саобраћаја између оператора

Извор: ERG (03) 33rev2, ERG Common Position on Wholesale Bitstream Access

Тачка 1. односи се на техничко решење где власник инфраструктуре пружа DSL приступни вод и врши предају саобраћаја оператору који користи услугу непосредно иза DSLAM-а. Код овог решења, оператор корисник услуге остварује физичку присутност на DSLAM-у, док сам осигурава окосницу. Овакво решење му даје могућност да у потпуности одређује параметре који се односе на квалитет услуге (фактор загушења, квалитет IP сервиса), кроз сопствену језгро мреже (АТМ и/или IP). На овај начин, оператори корисници

³ ERG Common position on Bitstream Access (ERG 03 (33)rev2) adopted on 2nd April 2004 and amended on 25th May 2005

услуге имају могућност да бирају профил на инсталираним DSLAM-овима и тим путем пружају корисницима DSL услуге са различитим карактеристикама. Овакво техничко решење захтева висок износ почетних улагања за оператора како би остварио своју присутност на DSLAM-у.

Тачка 2. представља техничко решење код кога власник инфраструктуре пружа DSL приступни вод где је укључена и услуга окоснице, и на тај начин врши предају саобраћаја оператору кориснику услуге на АТМ⁴ нивоу. У овом случају, оператор корисник може да подели виртуелне путеве и виртуелне канале и тако контролише квалитет услуге до крајњег корисника. Оваква могућност се пружа само у договору са оператором, из разлога што се контрола приватних виртуелних канала подешава на DSLAM-у. Такође, у овом случају оператор управља сопственим BRAS-ом и на тај начин има могућност да мења параметре квалитета IP сервиса/саобраћаја. На овај начин оператор корисник може да понуди услугу која има различите техничке карактеристике у односу на ону коју нуди оператор власник инфраструктуре због тога што је у могућности да контролише неке кључне параметре квалитета (нпр. факторе загушења).

Тачка 3. налази се у вези са техничким решењем где власник инфраструктуре пружа DSL приступни вод, а где је укључена и услуга окоснице, и тако врши предају саобраћаја оператору кориснику на IP нивоу. Саобраћај је тунелиран кроз управљиву IP мрежу (приватна IP мрежа) и може се гарантовати квалитет услуге. Оператор корисник кроз коришћење BRAS-а власника инфраструктуре, као и сопственог BRAS-а, може да оствари гарантоване параметре квалитета тунелирања. Диференцијација услуге је остварива до тог нивоа да оператор може, у случају да је то понуђено, да преговара око различитих фактора загушења са бившим монополистом или има друге могућности да утиче на везу до крајњег корисника. Ово је оствариво зато што оператор завршава долазну везу према крајњем кориснику на начин који му омогућава мењање параметара квалитета IP сервиса (*IP QoS - Quality of Service*). Ипак, значајно је напоменути да је контрола квалитета услуге у овом случају ограничена и да је мања него у претходној варијанти.

Тачка 4. се односи на техничко решење код кога власник инфраструктуре пружа DSL приступни вод и пренос саобраћаја, укључујући и директну везу са јавном IP мрежом (Интернетом). Када се услуга коју власник инфраструктуре нуди налази на овом нивоу, онда је она према техничким параметрима иста као и услуга коју власник инфраструктуре нуди својим крајњим корисницима. У овом случају није потребно да оператор корисник поседује сопствену инфраструктуру, већ само под својим именом остварује дистрибуцију и наплату услуге. Оператор корисник није у могућности да понуди услугу чије техничке карактеристике се разликују од карактеристика услуге коју нуди оператор са ЗТС. Узимајући у обзир чињеницу да прве три тачке приступа остављају могућност оператору кориснику да се диференцира у односу на услуге које нуди власник инфраструктуре, док у овој, четвртој тачки приступа, та могућност не постоји, препродаја се не сматра *bitstream* приступом.

⁴ АТМ широкопојасно приступно чвориште (ATM node) или одговарајући технолошки ниво

3.2.2.2. *Bitstream* приступ на другим тачкама приступа као супститут приступу на IP нивоу

Различите тачке приступа пружају оператору и различите могућности за диференцијацију услуга које пружа у односу на услуге које пружа оператор власник инфраструктуре на малопродајном нивоу. Пружање услуге *bitstream* приступа на појединој тачки зависи од архитектуре мреже власника инфраструктуре и из тог разлога је потребно анализирати могућност да ли услуга *bitstream* приступа на нивоу ATM и услуга *bitstream* приступа на нивоу DSLAM-а представљају супституте услузи *bitstream* приступа на IP нивоу, где се услуга *bitstream* приступа заснива на ADSL технологији путем бакарне парице.

***Услуга Bitstream* приступа на нивоу ATM/Ethernet**

Приступне мреже оријентисане на коришћење ATM технологије показале су добра својства у погледу квалитета услуге коју пружају вишим слојевима протокола. Међутим, недовољна ефикасност ATM у ситуацијама када се на мрежном слоју користи IP протокол, као и сложени механизми слања ћелија на већи број крајњих одредишта, довели су до оријентације пројектаната мрежа за приступ на *Ethernet* протокол, који се једноставно интегрише са IP. *Ethernet* мрежа користи се за услуге у широкопојасном приступу Интернету, видео и говорне услуге, а подржава и вишеструке стратешке услуге, укључујући ADSL, IP/VPN и VoIP. Она такође може да подржи изградњу VDSL2, може се проширити у циљу задовољења пораста саобраћаја, као и добро прилагодити пружању мултимедијалних услуга. Исто тако може послужити и као језгро мреже нове генерације (NGN) која ће заменити јавну фиксну телефонску мрежу (*PSTN - Public Switched Telephone Network*).

Узевши у обзир реалну претпоставку да ће се мреже нових оператора углавном заснивати на IP технологији, Агенција констатује да се услуга *bitstream* приступа на ATM нивоу не може сматрати супститутом услуге *bitstream* приступа на IP нивоу. Међутим, сагласно ставу ERG о регулаторним принципима у вези са приступом мрежама следеће генерације и чињеници да би *Ethernet* у перспективи могао заменити ATM, потребно је у димензију услуга релевантног тржишта укључити и услугу *bitstream* приступа на *Ethernet* нивоу.

***Услуга bitstream* приступа на DSLAM-у**

На бази услуге *bitstream* приступа на DSLAM-у оператор је у могућности да понуди на малопродајном нивоу услугу еквивалентну оној коју пружа на бази услуге *bitstream* приступа на IP нивоу. С обзиром на то, да на бази *bitstream* приступа на DSLAM-у нови оператор има већу контролу пружања услуге широкопојасног приступа на малопродајном нивоу, а тиме и веће могућности да диференцира услугу коју нуди својим крајњим корисницима, Агенција закључује да би оператор корисник услуге *bitstream* приступа на IP нивоу, у случају хипотетичког повећања цене наведене услуге, био спреман да исту замени услугом *bitstream* приступа на DSLAM-у.

Сагласно наведеном, Агенција констатује да је услуга *bitstream* приступа на DSLAM-у супститут услузи *bitstream* приступа на IP нивоу.

3.2.2.3. *Bitstream* приступ заснован на напредним техничким решењима (NGN) као супститут услузи ADSL приступа путем бакарне парице

Улагањима у приступну мрежу, оператори полажу оптичке каблове ближе крајњем кориснику или до самог крајњег корисника, односно постојећу бакарну парицу замењују делимично или у потпуности оптичким каблом, са циљем да крајњим корисницима понуде квалитетније услуге по већим приступним брзинама, уз мање оперативне трошкове.

Приступне мреже нове генерације обухватају следећа техничка решења, односно мрежне архитектуре:

- концепт оптичког влакна до уличног кабинета (*FTTCab - Fiber To The Cabinet*), код којег се од крајњег корисника до уличног кабинета користи бакарна парица, а од уличног кабинета до главног разделника оптички кабл;
- концепт оптичког влакна до зграде (*FTTB - Fiber To The Building*), код којег се од крајњег корисника до дистрибуционе тачке (инсталациони ормарић) унутар зграде користи бакарна парица, а од зграде до главног разделника оптички кабл;
- концепт оптичког влакна до стана (*FTTH - Fiber To The Home*), код којег се постојећа бакарна парица у потпуности замењује оптичким каблом од главног разделника оператора до крајњег корисника.

Улагањима у приступну инфраструктуру оператори могу скраћивати бакарну парицу тако да се иста замењује оптичким каблом од главног разделника до уличног кабинета (*FTTCab*) или друге сабирне тачке у фиксној електронској комуникационој мрежи (Слика 6.). Унутар уличног кабинета или неке друге сабирне тачке, приступни оператор поставља DSLAM и путем VDSL технологије омогућава крајњим корисницима бржи пренос података у односу на пренос података путем ADSL технологије.

С обзиром на ограничења постојећих бакарних парица, немогуће је свим парицама у неком каблу доделити неку xDSL технологију. Наиме, у таквом сценарију међусобни штетни утицаји (тзв. преслушавање) између парица долазе до изражаја и додатно ограничавају домет и квалитет преноса. Такође, сви корисници немају исти квалитет услуге широкопојасног приступа Интернету и IP телевизије, а честа је појава да поједине бакарне парице унутар кабла уопште не подржавају наведене услуге. С обзиром на наведено, за очекивати је да ће оператори у неком наредном периоду улагати у приступну инфраструктуру, како би задовољили потребе корисника, односно како би понудили широк опсег напредних услуга (пренос вишеканалног HDTV, VoD, видео-конференцијске услуге, VoIP итд.).

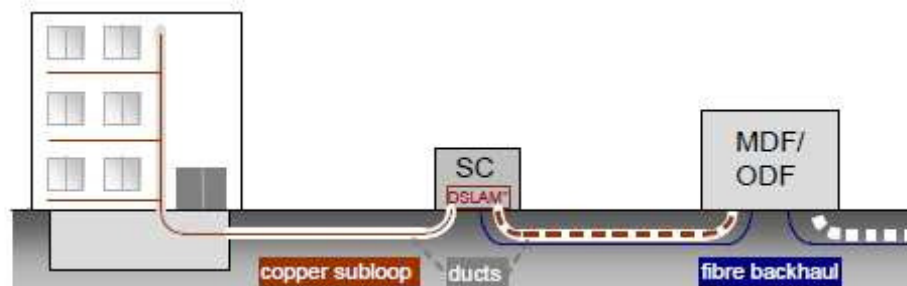

Слика 6. FTTCab решење⁵

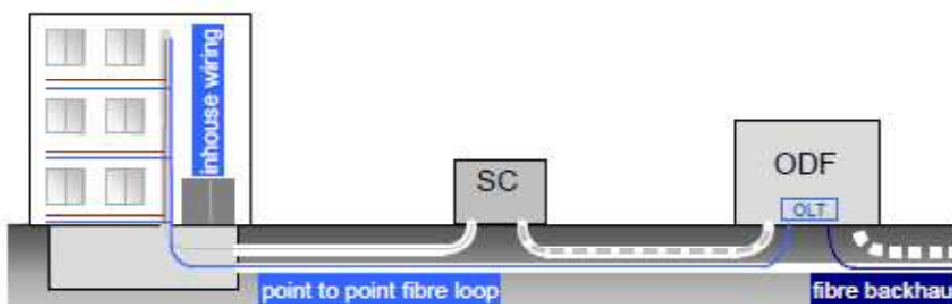

Слика 7. FTTH решење (point-to-point)⁶

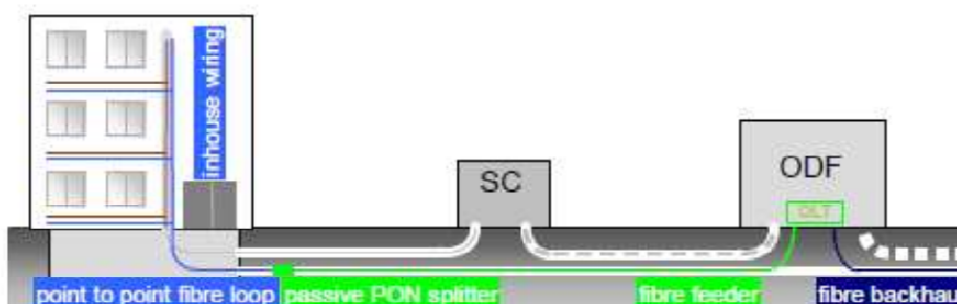

Слика 8. PON архитектура (point-to-multipoint)⁷

Приступну мрежу базирану на решењу FTTH могуће је реализовати на следеће начине:

- повезивањем од тачке до тачке (*point-to-point*), са директним везом између централе и крајњег корисника (Слика 7.);
- пасивном оптичком мрежом (PON), структурираном тако да сигнал буде раздељен на више влакана, као и обрнуто, да се више оптичких сигнала комбинује у једно влакно (Слика 8.). За двосмерну комуникацију могу се користити једно или два влакна, при чему се, ако се пренос реализује по једном влакну, долазни и одлазни сигнали разликују по таласним дужинама.

⁵ Извор података: ERG Opinion on regulatory principles of NGA ERG (07) 16 rev.2.

⁶ Исто као и 5

⁷ Исто као и 5

Међу решења FTTH спада и решење FTTB, код којег се оптички кабл полаже врло близу крајњем кориснику, односно до саме зграде у којој се корисник налази, док се одатле па до крајњег корисника користи постојећа бакарна парица.

С обзиром на то да у периоду на који се односи анализа „Телеком Србија“ а.д. није пружао ове услуге, Агенција констатује да се услуга *bitstream* приступа која се заснива на решењима FTTCab, FTTH и FTTB не може посматрати као супститут услузи *bitstream* приступа на IP нивоу, заснованој на ADSL технологији путем бакарне парице.

Пораст понуде садржаја за који је потребан широкопојасни приступ Интернету, уз све већу потражњу за услугом IP телевизије, расте и потражња корисника за већим капацитетима, односно за широкопојасним приступом Интернету. Европска искуства показују да ADSL путем бакарне парице није довољно ефикасан у таквим случајевима, нарочито када је потребан истовремени пренос говорне телефоније, интерактивног видеа и података између крајњих корисника и локалне централе.

Сагласно наведеном, могло би се очекивати да ће оператори у Републици Србији у наредном периоду улагати у приступну инфраструктуру, у циљу задовољавања све већих потреба корисника, у квантитативном и квалитативном смислу, како би били у могућности да понуде широк спектар услуга за које је неопходно постављање оптичких каблова (пренос вишеканалног HDTV сигнала, видеоконференцијски позиви, VoD, VoIP итд.). То значи да ће се оператори суочити са значајним улагањима, која првенствено зависе од стања мреже оператора, али и од конкуренције на малопродајном нивоу. Трошкови модернизације/градње приступних мрежа до крајњих корисника су велики, али дугорочно гледано, улагање у приступ нове генерације (FTTH) пружа могућност за велике и дугорочне уштеде које се односе на оперативне трошкове и, што је још важније, основу за пружање квалитетнијих, иновативних и потенцијално профитабилнијих услуга крајњим корисницима.

Агенција закључује да би „Телеком Србија“ а.д., сходно пракси оператора у Европској унији, у наредном временском периоду могао почети са пружањем услуга заснованих на неким од наведених технологија (FTTCab, FTTB и FTTH), тако да ће убудуће континуирано пратити развој и улогу ових услуга и утицај који оне имају на тржиште широкопојасног приступа на велепродајном нивоу.

3.2.2.4. Изградња сопствене инфраструктуре као супститут *bitstream* услузи

Оператор може градити сопствену приступну инфраструктуру услед хипотетичног повећања цена услуга *bitstream* приступа.

Међутим, изградња сопствене приступне мреже до крајњег корисника захтева дуг период и велика улагања, од којих је већина ненадокнадива, а главни покретач за то је довољан број и густина корисника. То значи да би једино у ситуацији постојања довољног броја и

довољне густине корисника, изградња сопствене инфраструктуре била одговарајућа супституција услузи *bitstream* приступа коју нуди власник инфраструктуре.

Такође, у складу са директивама Европске комисије, у ситуацији када је корисник услуге суочен са знатним трошковима које би захтевала замена услуге А услугом Б, те две услуге не би требало укључити у исто тржиште.

Сагласно наведеном, Агенција констатује да хипотетичко повећање цена услуге *bitstream* приступа на нивоу veleпродаје неће бити довољан подстицај изградњи сопствене приступне инфраструктуре, односно да изградња сопствене приступне мреже не представља супститут услузи *bitstream* приступа.

3.2.2.5. Услуга широкопојасног приступа Интернету за сопствене потребе као супститут *bitstream* услузи

Потребно је утврдити да ли на малопродајном нивоу постоји довољан конкурентски притисак од стране оператора који наведену услугу пружају путем властите или изнајмљене приступне инфраструктуре, односно за сопствене потребе (*self supply*), за утицај на цену услуге *bitstream* приступа. Агенција констатује да у случају значајног конкурентског притиска на нивоу малопродаје, у димензију услуга релевантног тржишта треба укључити и услугу широкопојасног приступа коју оператори пружају за властите потребе.

С обзиром на распрострањеност мреже „Телеком Србија“ а.д., потребно је размотрити услугу ADSL приступа путем бакарне парице коју „Телеком Србија“ а.д. пружа за сопствене потребе. Разлог за то је чињеница да, поред оператора који својим корисницима пружају малопродајну услугу широкопојасног приступа Интернету користећи veleпродајну услугу *bitstream* приступа власника инфраструктуре, ту исту малопродајну услугу, истим корисницима, а без знатних додатних трошкова, може понудити и сам доминантни оператор, у конкретном случају „Телеком Србија“ а.д. То значи да, уколико оператор који користи veleпродајну услугу *bitstream* приступа покуша да пренесе хипотетички пораст цене предметне услуге на крајње кориснике, већина њих ће постати корисници услуге коју нуди „Телеком Србија“ а.д.

Сагласно наведеном, Агенција закључује да услугу ADSL приступа путем бакарне парице, коју „Телеком Србија“ а.д. пружа за властите потребе, треба укључити у димензију услуга релевантног тржишта.

3.3. Супституција на страни понуде

Супституција на страни понуде значи могућност да други оператори, у кратком временском року, услед хипотетичког повећања цена veleпродајне услуге, понуде истоветну услугу, не излажући се знатним додатним трошковима.

Агенција закључује да у случају хипотетичког повећања цена услуге *bitstream* приступа на нивоу veleпродаје, а у релативно кратком временском периоду, ни један оператор неће моћи да реплицира мрежну инфраструктуру „Телеком Србија“ а.д. у циљу пружања услуге *bitstream* приступа, првенствено из разлога високих трошкова изградње властите приступне инфраструктуре, од којих је већина ненадокнадива.

Агенција је разматрала и могућност да оператор преко кабловске приступне мреже почне да нуди услугу еквивалентну услузи *bitstream* приступа и закључила да *bitstream* приступ, односно еквивалентна услуга преко неке од постојећих кабловских мрежа у Републици Србији, није тренутно технички могућ ни економски исплатив за власнике тих мрежа. Осим тога, квалитет који би се постигао таквом еквивалентном услугом не би био еквивалентан оном којег има *bitstream* приступ на бази ADSL преко бакарне парице, а и географска распрострањеност мрежа кабловских оператора је ограничена, па veleпродајни приступ тим мрежама не представља супститут услузи широкопојасног приступа на veleпродајном нивоу, заснованом на DSL технологији. Такође, оператори који користе услугу veleпродајног широкопојасног приступа на бази DSL технологија, у случају хипотетичног повећања цене тих услуга неће бити мотивисани да услугу на бази DSL технологије замене неком упоредивом услугом veleпродајног широкопојасног приступа путем кабловских мрежа, из разлога значајних трошкова преласка на услугу veleпродајног широкопојасног приступа путем кабловских мрежа. Зато Агенција закључује да, широкопојасни приступ на нивоу veleпродаје путем кабловских мрежа, у временском периоду на који се односи ова анализа, не улази у димензију услуга релевантног тржишта.

Имајући у виду наведено, Агенција констатује да у Републици Србији на страни понуде не постоји супститут услузи широкопојасног приступа на нивоу veleпродаје.

3.4. Постојање потенцијалне конкуренције

За ADSL, после уласка „Телеком Србија“ а.д. на тржиште малопродаје, конкуренција је у великој мери диктирана политиком цена доминантног оператора. Други оператори, као подпровајдери, међусобно се надмећу на тржишту и то се углавном односи на различите ценовне пакете за одређене протоке.

За сада, у оквиру приступа Интернету путем кабловских модема SBB d.o.o. има знатно већи број корисника, а међу осталим операторима не постоји потенцијална конкуренција, јер су оператори територијално распоређени. У изузетним случајевима се јавља ситуација да на истој локацији постоји постављена инфраструктура више од једног кабловског оператора, што би омогућило конкуренцију. На овај начин се избегава дуплирање инфраструктуре, као и трошкова везаних за овакву инвестицију, који су углавном ненадокнадиви.

Потенцијална конкуренција, узимајући у обзир трендове на тржишту електронских комуникација, може се очекивати у новијим технологијама (приступ путем мобилних мрежа нове генерације, мобилни WiMAX, FTTH, коришћење електроенергетске мреже), које још увек нису заступљене у Републици Србији.

Може се закључити да на велепродајном тржишту широкопојасног приступа не постоји потенцијална конкуренција.

3.5. Географска димензија релевантног тржишта

Географска димензија тржишта се односи на географско подручје које обухвата област у којој су заинтересовани привредни субјекти укључени у понуду и потражњу релевантних производа и услуга, у којој су услови конкурентности слични или довољно хомогени, и која се може препознати као различита од суседних области у којима су преовлађујући услови конкурентности знатно различити.

Када је географски аспект тржишта у питању, може се закључити да не постоје услови да се тржиште посматра локално, већ се као меродавно тржиште у пружању услуга широкопојасног приступа посматра подручје Републике Србије. Два су основна фактора која иду у прилог овој чињеници:

1. структура мреже водећих оператора (географска униформност цена);
2. постојање једнаког правног и регулаторног оквира на одређеном географском подручју.

У складу са претходно наведеним, **Агенција закључује да је релевантно тржиште широкопојасног приступа на велепродајном нивоу национално, односно обухвата територију Републике Србије.**

3.6. Закључак о релевантном тржишту

На бази спроведене анализе, Агенција је закључила да релевантно тржиште широкопојасног приступа на нивоу велепродаје обухвата следеће услуге:

- услугу ADSL приступа путем бакарне парице, коју „Телеком Србија“ а.д. пружа за сопствене потребе;
- *bitstream* ADSL услугу путем бакарне парице, при чему се подразумевају следеће тачке преузимања саобраћаја између оператора који пружа услугу и оператора који користи услугу:
 - тачка приступа на IP нивоу,
 - тачка приступа на Ethernet нивоу,
 - тачка приступа на DSLAM-у.

4. АНАЛИЗА РЕЛЕВАНТНОГ ТРЖИШТА

Агенција одређује релевантна тржишта која подлежу претходној регулацији на основу Закона, уз примену одговарајућих препорука Европске комисије о тржиштима подложним претходној регулацији.

Релевантно тржиште које подлеже претходној регулацији, у складу са Законом, је тржиште на којем постоје структурне, регулаторне и друге трајније препреке које онемогућавају улазак нових конкурената. То је тржиште на којем није могуће обезбедити развој ефикасне конкуренције без постојања претходне регулације и на коме искључива примена прописа о заштити конкуренције није довољна.

Анализа релевантног тржишта широкопојасног приступа Интернету, се односи на период 2009-2011. година и требало би да укаже на то да ли су закључци, донети у претходној анализи, о постојању оператора са ЗТС и даље валидни, као и да буде смерница за евентуално дефинисање регулаторних обавеза.

Анализа релевантног тржишта се обавља у складу са критеријумима који су наведени у даљем тексту, а прописани су одредбом члана 61. Закона.

Велепродајна услуга широкопојасног приступа „Телеком Србија“ а.д. заснована је на ADSL технологији која представља основу другим операторима за пружање широкопојасних ADSL Интернет услуга крајњим корисницима.

4.1. Критеријуми за утврђивање појединачне значајне тржишне снаге оператора

Појам значајне тржишне снаге оператора се односи на ситуацију у којој се оператор, било то појединачно или удруживањем са другим субјектима на тржишту, налази у позицији која му пружа могућност да се у знатној мери понаша независно у односу на конкуренцију, клијенте и потрошаче. Оваква ситуација утиче на смањење нивоа конкуренције на релевантном тржишту и из тог разлога произлази потреба за наметањем одређених обавеза операторима код којих је утврђено постојање значајне тржишне снаге.

Одредбом члана 61. Закона дефинисано је да оператор поседује ЗТС на релевантном тржишту ако сам или са другим операторима има доминантан положај, односно положај који му омогућава да се у значајној мери понаша независно од конкурената, својих претплатника и коначно потрошача, и наводе се критеријуми који се узимају у разматрање приликом процене појединачне тржишне снаге.

У складу са Законом, Агенција приликом процене појединачне значајне тржишне снаге оператора узима у обзир критеријуме који најбоље представљају специфичности релевантног тржишта.

За утврђивање појединачне значајне тржишне снаге оператора на велепродајном тржишту широкопојасног приступа коришћени су следећи критеријуми:

1. величина оператора и његових конкурената, посебно у погледу броја корисника и прихода на релевантном тржишту;
2. контрола над инфраструктуром чији се обим не може лако реплицирати;
3. технолошка предност оператора која му омогућава надмоћан положај на тржишту;
4. недостатак или низак ниво преговарачке моћи купаца;
5. економија обима;
6. економија опсега;
7. степен вертикалне интеграције;
8. недостатак потенцијалне конкуренције;
9. постојање препрека за ширење.

Што се тиче критеријума за утврђивање заједничке тржишне снаге, они на овом релевантном тржишту нису разматрани, пошто је „Телеком Србија“ а.д. једини оператор који поседује комплетну инфраструктуру за пружање услуге широкопојасног приступа на veleпродајном нивоу.

4.1.1. Величина оператора, конкурената и тржишно учешће

Тржишно учешће јесте показатељ релативне величине и снаге појединачног оператора, као и његове улоге на предметном тржишту. Тржишно учешће појединачног оператора се изражава као процентуално учешће у укупном обиму пружених услуга, као и учешће у укупном износу остварених прихода на релевантном тржишту у одређеном временском периоду.

Према Смерницама Европске комисије⁸, тржишно учешће појединачног оператора представља потребан, али не и довољан услов за одређивање евентуалне значајне тржишне снаге. Оно представља полазну основу која указује на евентуално постојање значајне тржишне снаге. Тржишно учешће је значајан показатељ, из разлога што је изузетно мала вероватноћа да оператор који заузима релативно мали проценат тржишта (мерен обимом пружених услуга и/или оствареним приходима) може да оствари значајну улогу на одређеном тржишту. Према свему наведеном, као и у складу са праксом ЕУ, тржишно учешће испод 25% се сматра ограничавајућим фактором у остваривању значајне тржишне снаге. У складу са праксом одлучивања у ЕУ, индикатори који указују на постојање доминације на тржишту, обично се појављују у ситуацијама када тржишно учешће премаши 40%. Узимајући даље у обзир праксу Европске комисије, закључује се да, уколико оператор има тржишно учешће од преко 50%, постоји основана сумња да он може бити у могућности да оствари појединачну значајну тржишну снагу.

При дефинисању значајне тржишне снаге неопходно је имати у виду и временску компоненту, односно кретање тржишног учешћа оператора у одређеном временском периоду. Промене у кретању тржишног учешћа током времена могу представљати показатељ одређених кретања у правцу јачања конкуренције, али се то мора посматрати у

⁸ Commission guidelines on market analysis and the assessment of significant market power under the Community regulatory framework for electronic communications networks and services (2002/C 165/03)

склопу осталих показатеља, из разлога што значајна тржишна снага може постојати и у случају када тржишно учешће одређеног оператора бележи смањење у одређеном временском периоду.

Када се узму у обзир наведене претпоставке, може се констатовати да, по питању услуге велепродаје широкопојасног приступа Интернету на бази бакарне парице, „Телеком Србија“ а.д. једини поседује комплетну инфраструктуру за пружање услуге на овом релевантном тржишту. Овде се ради о велепродајној услузи широкопојасног приступа која се пружа трећим лицима или се користи за сопствене потребе, у сврху пружања исте услуге на нивоу малопродаје. Приметан је пораст учешћа ADSL прикључака огранка за пружање Интернет услуга „Телеком Србија“ а.д. у односу на учешће ADSL прикључака других оператора. Овај тренд, у периоду од 2007 до 2011. године, је приказан на Слици 9.

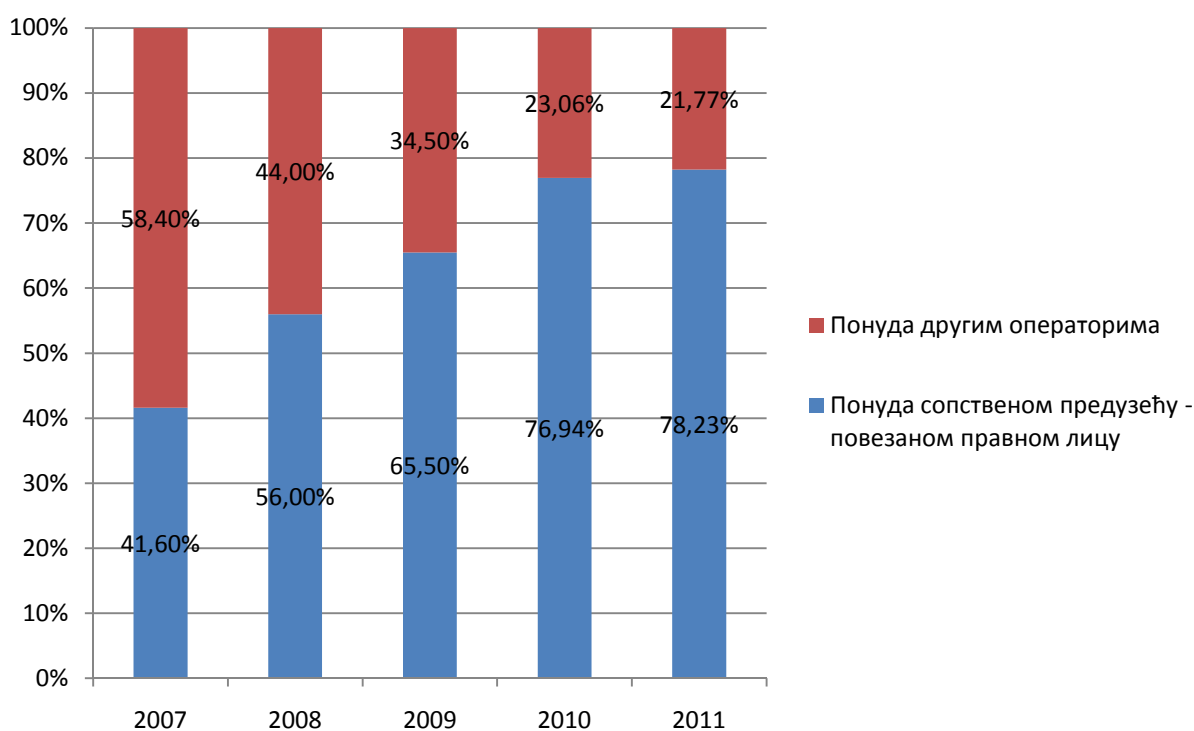

Слика 9. Број прикључака ADSL приступа путем бакарне парице – „Телеком Србија“ а.д. – огранак за пружање Интернет услуга

Извор: Упитници – „Телеком Србија“ а.д.

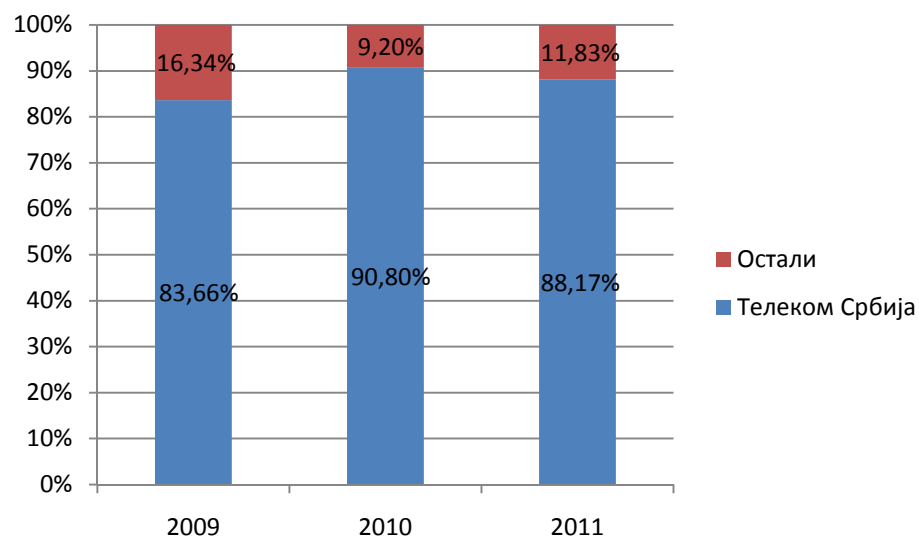

Слика 10. Учешће у приходима од велепродаје широкопојасног приступа
 Извор: Упитници оператора

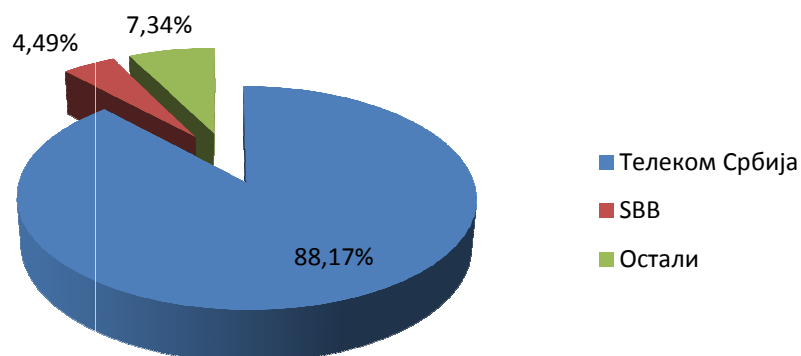

Слика 11. Учешће у приходима од велепродаје широкопојасног приступа у 2011. години
 Извор: Упитници оператора

Осим пораста учешћа ADSL прикључака огранка за пружање Интернет услуга „Телеком Србија“ а.д. у укупном броју ADSL прикључака, приметан је и изузетно висок проценат учешћа „Телеком Србија“ а.д. у укупним приходима од велепродаје широкопојасног приступа (Слика 10.). У 2011. години је ово учешће износило преко 88% док је у периоду који је покривала претходна анализа оно износило око 90%. У складу са тим, може се закључити да у велепродаји широкопојасног приступа није дошло до значајних промена на тржишту и да је тржишни удео „Телеком Србија“ а.д. и даље изузетно висок.

Такође, на Слици 11. приказан је и проценат учешћа другог највећег пружаоца услуге широкопојасног приступа Интернету у Републици Србији, SBB d.o.o. Процент учешћа овог оператора у приходима од велепродаје широкопојасног приступа Интернету креће се око 4%. Овакав однос процената тржишног учешћа између највећих оператора указује на доминантну позицију „Телеком Србија“ а.д.

На основу претходно наведеног, Агенција констатује да „Телеком Србија“ а.д. представља оператора са ЗТС на посматраном релевантном тржишту.

4.1.2. Контрола над инфраструктуром чији обим не може лако да се реплицира

Овај начин позиционирања на тржишту се јавља када један оператор располаже великим делом електронске комуникационе инфраструктуре, или чак над целом мрежом.

Улагање у инфраструктуру, са економског аспекта, представља значајан и свеобухватан вид улагања у капацитете, системе и услуге који представљају основу за обављање одређене економске активности. Особине инфраструктурних средстава су високи трошкови, дуго време везивања средстава и значајан удео ненадокнадивих трошкова. Важно је напоменути да поседовање овакве врсте средстава указује на значајне карактеристике монопола, што је од изузетног значаја. Наведене чињенице су примењиве и када је реч о улагањима у инфраструктуру која се користи за пружање услуга електронских комуникација.

У случају да жели да оствари приступ до крајњих корисника, оператору на располагању стоје две опције. Он може да изгради сопствену инфраструктуру (што захтева значајне инвестиције) или да се оријентише на коришћење постојеће инфраструктуре другог оператора. Било да је у питању приступ путем бакарне парице или оптичког кабла, због свих поменутих карактеристика инфраструктурних улагања, изградња сопствене инфраструктуре представља изузетно тежак и захтеван поступак уласка на одређено тржиште. То се односи како на саме грађевинске радове (постављање канализације, провлачење каблова), тако и на сам поступак добијања потребних дозвола.

У Републици Србији „Телеком Србија“ а.д. располаже комплетном инфраструктуром за фиксну телефонију. Ова чињеница је од кључног значаја за услугу широкопојасног приступа Интернету путем бакарне парице. Уколико се има у виду географска заступљеност приступне мрежне инфраструктуре „Телеком Србија“ а.д. на територији Републике Србије, као и чињенице да је она изграђивана током дугог временског периода, закључује се да њено удвостручавање (репликација) не би било економски исплативо.

Такође, уколико се има у виду динамика будућег развоја мрежа следеће генерације, као и технологија за широкопојасни приступ, „Телеком Србија“ а.д. је у могућности да искористи значајне предности претходно изграђене инфраструктуре, и уз мале инвестиције изврши увођење нових услуга. Само провлачење оптичких каблова, као основе за увођење додатних услуга, релативно је лако оствариво коришћењем постојеће канализације, што утиче на смањење укупних трошкова чак и до 50%. Претходно наведено иде у прилог констатацији да се на тај начин може само појачати утицај на одређеном тржишту.

У вези са свим претходно наведеним чињеницама може се констатовати да је овај вид инфраструктуре тешко реплицирати, узимајући у обзир висока материјална улагања и значајан утросак времена. **Због тога ни један оператор нема могућности да реплицира постојећу инфраструктуру коју поседује „Телеком Србија“ а.д. у кратком року и да на тај начин угрози тржишни положај који овај оператор има на релевантном тржишту широкопојасног приступа.**

4.1.3. Технолошке предности

При анализи технолошких предности или супериорности одређених учесника на тржишту, посебна пажња се посвећује већ постојећим мрежама тј. постављеној инфраструктури за пружање одређене услуге широкопојасног приступа.

У случају тржишта широкопојасног приступа путем бакарне парице, издваја се инфраструктура „Телеком Србија“ а.д., као водећег оператора за пружање услуга фиксне телефоније која је повезана са ADSL услугом. **Ова инфраструктура, због своје комплексности, трошкова изградње као и времена које је потребно да се изгради и стави у функцију, пружа огромне предности и технолошку супериорност оператору који је поседује, у конкретном случају „Телеком Србија“ а.д.**

4.1.4. Недостатак или низак ниво преговарачке моћи купаца

Преговарачка моћ купаца, се односи на способност купаца услуга широкопојасног приступа Интернету да утичу на понашање оператора са ЗТС као добављача. Ова врста утицаја се по правилу одражава на ценовну политику добављача, као и на квалитет саме услуге. Преговарачка моћ купаца постоји када купци имају довољно јак утицај, када је омогућено њихово колективно деловање, као и када су трошкови преласка на другу услугу која задовољава исту потребу купаца ниски.

Уколико на тржишту постоји недостатак преговарачке моћи купаца, то значи да купци, и поред великог удела у приходима оператора, као и добре информисаности, немају одговарајуће могућности да утичу на операторе. Такође, ово је умногоме повезано са постојањем одговарајућих супституата на одређеном тржишту.

Када је у питању veleпродајно тржиште широкопојасног приступа, може се констатовати да је преговарачка моћ купаца, уколико уопште постоји, занемарљиво мала. Ова врста услуге за приступ путем бакарне парице на veleпродајном нивоу је потпуно у власништву „Телеком Србија“ а.д. док, у исто време, потенцијални супститути, као што је кабловски приступ, на veleпродајном тржишту немају значајнији удео и не поседују довољно распрострањену инфраструктуру.

4.1.5. Економија обима

Економија обима се односи на могућност предузећа да оствари смањење просечних трошкова пружања услуге широкопојасног приступа Интернету путем пружања већег обима услуга и повећања броја корисника. Фиксни трошкови су исти из периода у период, тако да се ширењем обима они распоређују на већи број одређених јединица производа. За предузеће које успева да ове трошкове држи на ниском нивоу по јединци производа, сматра се да повећава економију обима. У случају електронских комуникација, то се односи на ситуацију у којој постоји могућност да оператор већ формирану инфраструктуру за пружање одређене услуге, без већих додатних трошкова искористи за ширење базе корисника. Када је у питању широкопојасни приступ Интернету, после иницијалног улагања у постојећу инфраструктуру, трошкови по јединци производа се смањују са сваким новим корисником. „Телеком Србија“ а.д. је био једини оператор фиксне телефоније у дужем временском периоду и зато располаже изузетно развијеном инфраструктуром, чијим коришћењем може да пружа широк асортиман услуга електронских комуникација.

У складу са претходно наведеним, закључује се да на релевантном тржишту широкопојасног приступа, „Телеком Србија“ а.д. остварује значајну економију обима користећи постојећу инфраструктуру за фиксну телефонију и велики обим већ расположивих капацитета (бакарне парице, канализација). „Телеком Србија“ а.д. има могућност да своје услуге понуди уз знатно ниже трошкове него други оператори. То представља отежавајућу околност за наступ других оператора који би се определили за опцију изградње сопствене мрежне инфраструктуре на релевантном тржишту и указује на постојање значајне тржишне снаге „Телеком Србија“ а.д.

4.1.6. Економија опсега

Економија опсега се јавља у случају заједничке производње различитих производа или услуга, када трошкови по јединци производа или услуге опадају. Овај тип уштеде је остварив када се иста инфраструктура и ресурси употребљавају за заједничку производњу више врста услуга унутар истог предузећа, коришћењем заједничких улазних елемената, заједничким унапређењем производа и/или њиховом заједничком дистрибуцијом.

Имајући у виду техничке карактеристике широкопојасног приступа Интернету на бази бакарне парице, „Телеком Србија“ а.д. је у могућности да оствари економију опсега. У складу са тим, други оператори би, у сврху остваривања економије опсега, морали истовремено да уђу на већи број тржишта, што би значајно увећало њихове трошкове уласка и чинило их мање конкурентним.

4.1.7. Степен вертикалне интеграције

Вертикална интеграција се односи на процес у коме се врши обједињавање фаза у ланцу стварања вредности. То је процес у коме привредно друштво преузима контролу над

производњом улазних елемената (вертикална интеграција уназад), или над дистрибуцијом производа – кретањем према потрошачима (вертикална интеграција унапред).

Вертикална интеграција, као врста неконкурентног понашања, представља повезивање и комбиновање различитих процеса производње, дистрибуције и продаје у оквиру привредне гране, од стране једног предузећа, у циљу повећања тржишне моћи елиминисањем потенцијалне конкуренције. Она представља преузимање тржишне моћи на начин који конкуренцију истискује или јој отежава наступ на релевантном тржишту. Овакав вид неконкурентног понашања подразумева ограничавање потенцијалних улазака на тржиште контролисањем veleпродајног и малопродајног тржишта, односно представља потенцијалну могућност премештања тржишне моћи на veleпродајно тржиште, без промене цена на малопродајном тржишту.

Када се посматра широкопојасни приступ Интернету, на овом релевантном тржишту је дошло до вертикалне интеграције унапред зато што „Телеком Србија“ а.д. наступа и на veleпродајном и на малопродајном нивоу. Што се тиче ADSL приступа, после уласка „Телеком Србија“ а.д. на тржиште малопродаје, конкуренција је у великој мери ограничена политиком цена доминантног оператора. Други оператори, као подпровајдери, међусобно и са „Телеком Србија“ а.д., се надмећу на малопродајном тржишту и то углавном са понудом различитих ценовних пакета за одређене протоке.

Оваква врста утицаја омогућава „Телеком Србија“ а.д. несразмерно велику предност у односу на друге операторе и на малопродајном тржишту и оставља могућност за ценовну дискриминацију и ценовно истискивање маргине профита, што као резултат пружа могућност великог утицаја на учеснике на тржишту.

Из претходно наведеног произилази закључак да је „Телеком Србија“ а.д. вертикално интегрисана компанија, пошто у потпуности контролише целокупан процес пружања услуге, јер поседује комплетну инфраструктуру преко које дистрибуира услугу крајњим корисницима.

4.1.8. Недостатак потенцијалне конкуренције

На тржишту veleпродаје широкопојасног ADSL приступа тренутно се не уочава потенцијална конкуренција. Ова врста услуге за приступ путем бакарне парице на veleпродајном нивоу потпуно је у власништву „Телеком Србија“ а.д. „Телеком Србија“ а.д. као једини пружалац ове услуге због тога има могућност диктирања ценовних услова за све остале пружаоце ове услуге.

Уколико се као потенцијални супститут овој врсти услуге посматра кабловски приступ, може се констатовати да та врста приступа нема значајнији удео на veleпродајном тржишту, нити је кабловска инфраструктура распрострањена у довољној мери.

4.1.9. Постојање препрека за ширење

Овај критеријум се односи на постојање одређених околности које потенцијалној конкуренцији онемогућавају или у значајној мери отежавају улазак и ширење на релевантном тржишту. Постојање нижих баријера на тржишни раст и експанзију значи постојање активније конкуренције. С друге стране, високе баријере при уласку на тржиште умањују потенцијал развоја тог тржишта.

Баријере у експанзији тржишта широкопојасног приступа, према препорукама Европске комисије, могу се поделити на две врсте:

1. регулаторне
2. економске

Регулаторне баријере се односе на постојање одређеног правног оквира који може деловати подстицајно или дестимулативно на експанзију тржишта. У Републици Србији је у скорије време дошло до измена прописа у овој области, тако да у регулаторном оквиру не постоје препреке за развој тржишта.

Економске баријере су поменуте у претходним поглављима и оне представљају значајну препреку ширењу релевантног тржишта широкопојасног приступа. Оне се огледају у различитим видовима остваривања економије обима, вертикалној интеграцији, као и значајним средствима која су потребна за изградњу инфраструктуре.

5. ПРЕПРЕКЕ ЗА РАЗВОЈ ТРЖИШНЕ КОНКУРЕНЦИЈЕ

Препреке за развој тржишне конкуренције односе се на такво понашање оператора са ЗТС које је усмерено на избацивање постојећих конкурената са тржишта, спречавање или отежавање уласка нових конкурената на тржиште, као и свако понашање које штети интересима крајњих корисника.

Потенцијалне препреке за развој тржишне конкуренције се идентификују у циљу стварања адекватне основе за утврђивање регулаторних обавеза.

Регулаторна пракса европских земаља идентификује основне врсте понашања оператора које стварају препреке за развој тржишне конкуренције. Ова понашања су објављена у документу Европске регулаторне групе (*European Regulatory Group, ERG*) о примени одговарајућих обавеза (*Revised ERG Common Position on the approach to appropriate remedies in the ECNS regulatory framework, Final Version May 2006, ERG (06) 33*), при чему се ради о 27 препрека које се могу, али не морају појавити на сваком тржишту и у свакој ситуацији.

За анализу овог релевантног тржишта од највеће важности анализа следећих критеријума:

1. вертикално преношење тржишне снаге са једног на друго тржиште, што се односи на:
 - одбијање договора/ускраћивање приступа,
 - преношење тржишне снаге путем неценовних механизма,
 - преношење тржишне снаге путем ценовних механизма;
2. хоризонтално преношење тржишне снаге са једног на друго тржиште, што се односи на:
 - везивање услуга,
 - унакрсно субвенционисање;
3. значајна тржишна снага на појединачном тржишту:
 - постављање баријера за улазак на тржиште,
 - неконкурентно понашање везано за цене,
 - неефикасност/непродуктивност.

5.1. Механизми вертикалног преношења тржишне снаге са једног на друго тржиште

5.1.1. Одбијање договора/ускраћивање приступа

Овакво стање на тржишту се односи на ситуацију у којој оператор са ЗТС у потпуности одбија да понуди велепродајну услугу, као и на ситуацију у којој оператор са ЗТС нуди услугу, али под неоправданим условима. У овом делу анализе обрађен је само први случај везан за потпуно одбијање пружања одређене услуге, док је други случај разматран у другим поглављима, као што је неконкурентно понашање везано за цене.

Оператор са ЗТС који послује на одређеном veleпродајном тржишту може пренети ту снагу на малопродајни ниво тако да одбије договор или ускрати приступ операторима који су на малопродајном нивоу конкуренција његовом малопродајном делу или повезаним друштвима.

У вези са проценама које су наведене у претходним деловима анализе, Агенција закључује да „Телеком Србија“ а.д. може имати мотив да другим операторима ускрати приступ на релевантном тржишту.

Ускраћивање приступа представља проблем уколико оператор са ЗТС на veleпродајном нивоу пружа услугу која је неопходна другим операторима за пружање услуга крајњим корисницима на повезаном малопродајном тржишту.

У случају ADSL приступа Интернету, „Телеком Србија“ а.д. је власник комплетне инфраструктуре неопходне за пружање услуге широкопојасног приступа Интернету на бази бакарне парице. Зато се може закључити да „Телеком Србија“ а.д. једини поседује комплетну инфраструктуру за пружање услуга на овом релевантном тржишту.

Агенција закључује да би, у одсуству регулације, „Телеком Србија“ а.д. могао да буде мотивисан да ускрати приступ својој мрежи и да одбије договор са постојећим или потенцијалним конкурентима, који ту услугу користе за пласирање својих услуга на повезаном малопродајном тржишту.

5.1.2. Преношење тржишне снаге путем неценовних механизма

5.1.2.1. Тактике одуговлачења

Један од механизма преношења значајне тржишне снаге на неценовним основама су тактике одуговлачења (одлагања). Тактике одуговлачења се односе на ситуације у којима оператор са ЗТС не одбија пружање veleпродајне услуге, али је пружа са закашњењем у односу на исте услуге које пружа свом малопродајном делу (за сопствене потребе) или повезаним друштвима. На тај начин оператор са ЗТС доводи постојеће и потенцијалне операције, кориснике veleпродајне услуге, у неравноправан положај на вертикално повезаним veleпродајном и малопродајном тржишту, будући да је veleпродајна услуга на тржишту неопходна за пружање услуга крајњим корисницима.

Агенција закључује да би, у одсуству регулације, „Телеком Србија“ а.д. могао да искористи тактике одуговлачења у преговорима с новим операторима корисницима који улазе на тржиште.

5.1.2.2. Ускраћивање информација

Други механизам преношења тржишне снаге се односи на ситуацију у којој оператор са ЗТС на релевантном тржишту, свом малопродатном огранку или повезаним друштвима, даје информације важне за пружање услуга на малопродатном тржишту, а исте информације ускраћује операторима који користе или намеравају да користе veleпродајну услугу оператора са ЗТС за пружање услуга којима оператору са ЗТС конкуришу на малопродатном делу тржишта. На тај начин, оператор са ЗТС преноси свој доминантан положај на малопродатни ниво и доводи операторе кориснике veleпродајне услуге у неповољан положај у односу на сопствену малопродату, односно повезана друштва.

Агенција закључује да би „Телеком Србија“ а.д., као оператор са ЗТС на veleпродајном тржишту широкопојасног приступа и као вертикално интегрисан оператор, у одсуству регулације, могао ускратити информације и тиме довести другог оператора у подређени тржишни положај. Из тог разлога други оператор не би био у могућности да адекватно и на време реагује на тржишна кретања, у поређењу са на малопродатним делом оператора са ЗТС.

5.1.2.3. *Неоправдани захтеви*

Следећи механизам неценовног преношења значајне тржишне снаге се односи на постављање неоправданих захтева који нису неопходни за пружање услуга, а налазе се у уговору о пружању одређене veleпродајне услуге. Овакви тржишни потези су праћени неоправданим повећањем трошкова и одузимањем времена потенцијалним конкурентима. Агенција закључује да би „Телеком Србија“ а.д., у одсуству регулације, могао да користи различите врсте неоправданих захтева којима би утицао на пословање и трошкове потенцијалне конкуренције. Такође, „Телеком Србија“ а.д. би могао неоправдано да подстиче коришћење скупљих технологија за пружање одговарајућих услуга како би се повећали трошкови потенцијалне конкуренције, као и да постави неоправдане услове плаћања закупљених услуга, а све у циљу јачања сопственог тржишног положаја на релевантном тржишту.

5.1.2.4. *Неоправдано коришћење информација*

Неоправдано коришћење информација о конкурентима спада у ред неценовних механизма које оператор са ЗТС може да искористи како би повећао трошкове конкурената и/или умањио зараду на вертикално повезаним veleпродајном и малопродатном тржишту. Наиме, овде се ради о подацима које доминантном оператору пружаоцу veleпродајних услуга, дају постојећи или потенцијални конкуренти. Агенција закључује да би, у одсуству регулације, „Телеком Србија“ а.д. био у могућности да тражи одговарајуће информације од потенцијалне конкуренције, као и да исте искористи за јачање сопствене тржишне позиције.

5.1.2.5. Дискриминација квалитетом услуге

Дискриминација квалитетом услуге се односи на случај када оператор са значајном тржишном снагом на овај начин утиче на повећање трошкова или смањење профита конкуренције на малопродајном нивоу. Агенција закључује да би „Телеком Србија“ а.д., у одсуству регулације, могао на различите начине да утиче на квалитет услуге и отклањање могућих кварова при пружању релевантне veleпродајне услуге, као и садржаја везаних за пружање других услуга електронских комуникација.

5.1.3. Преношење тржишне снаге путем ценовних механизма

Преношење тржишне снаге путем ценовних механизма односи се на ситуацију у којој оператор са ЗТС свом малопродајном делу и повезаним друштвима нуди veleпродајну услугу, неопходну за пружање одређене малопродајне услуге, по ценама које су различите од цена по којима их нуди постојећим и потенцијалним конкурентима на одговарајућем малопродајном тржишту.

Агенција закључује да би „Телеком Србија“ а.д., као оператор са ЗТС на veleпродајном тржишту широкопојасног приступа и као вертикално интегрисана компанија, у одсуству регулације могао да примени дискриминацију на основу цена. Ово би значило понуду veleпродајне услуге *bitstream* приступа операторима који представљају конкуренцију на малопродајном тржишту по ценама које су више од оних по којима ту исту услугу пласира свом малопродајном делу. На такав начин се може директно утицати на пословне резултате оператора конкурената на одговарајућем малопродајном тржишту.

Путем постављања цене на виши ниво од онога под којим се veleпродајна услуга нуди малопродајном делу, „Телеком Србија“ а.д. може да пренесе снагу на вертикално повезано малопродајно тржиште и да на том тржишту понуди услугу по одређеној малопродајној цени. Да би остали оператори били конкурентни, морали би да понуде услугу по истим или нижим ценама на малопродајном тржишту, при чему не би били у могућности да остваре профит или чак ни да покрију настале трошкове. Ниво малопродајних цена са којима би морали да конкуришу остали оператори, у односу на постављене veleпродајне цене, довео би до ценовног истискивања маргине профита (*margin squeeze*), односно на дужи рок до неекономичног и нерентабилног пословања оператора као и до њиховог истискивања са тржишта.

5.2. Механизми хоризонталног преношења тржишне снаге са једног на друго тржиште

5.2.1. Везивање услуга

Овај вид хоризонталног преношења тржишне снаге између тржишта се односи на могућност да оператор покуша да пренесе значајну тржишну снагу с једног тржишта на коме има статус значајне тржишне снаге, на друго потенцијално конкурентно тржиште. Начини везивања услуга су наведени у претходним поглављима текста који обухватају малопродајно тржиште и неопходно их је имати у виду с обзиром на чињеницу да тражња на veleprodajном тржишту проистиче из тражње на малопродајном тржишту.

5.2.2. Унакрсно субвенционисање

Унакрсно субвенционисање, као механизам хоризонталног преношења тржишне снаге, јавља се у ситуацији када оператор, у одсуству регулације, формира цену услуге која је виша од трошкова на оном тржишту где се испољава његова значајна тржишна снага, како би услугу на повезаном малопродајном тржишту понудио по цени која је нижа од трошкова.

Агенција закључује да би „Телеком Србија“ а.д., као оператор са ЗТС на veleprodajном тржишту широкопојасног приступа Интернету и као вертикално интегрисан оператор, у одсуству регулације могао да понуди veleprodajну услугу широкопојасног приступа по цени која је виша од трошкова. На овај начин се остварује ситуација препозната као ценовно истискивање маргине профита (*price squeeze*), где се од стране оператора са ЗТС директно увећавају трошкови потенцијалних конкурената и њихове цене чине неконкурентним или мање конкурентним у односу на малопродајне цене сопствених услуга.

Овакво поступање „Телеком Србија“ а.д. би довело би до нарушавања ефикасне конкуренције, као и до последичног истискивања других оператора са тржишта.

5.3. Значајна тржишна снага на појединачном тржишту

5.3.1. Постављање баријера за улазак на тржиште

Овај критеријум се односи на постојање одређених околности које онемогућавају или у значајној мери отежавају потенцијалној конкуренцији улазак и ширење на релевантном тржишту. Постојање нижих баријера значи постојање активније конкуренције. Са друге стране, високе баријере при уласку на тржиште, умањују потенцијал развоја одређеног тржишта.

Баријере за улазак на тржиште, на првом месту, могу бити структурне, што значи да се односе се на комплексност инфраструктуре потребне за пружање услуга из области

електронских комуникација и високе ненадокнадиве трошкове (*sunk costs*) неопходне за успостављање такве инфраструктуре.

У целини посматрано, баријере уласку на тржиште се односе на:

- апсолутне трошковне предности;
- патенте и интелектуална права власништва;
- приступ дистрибуцији;
- диференцијацију производа;
- трошкове преласка на пружање других услуга;
- економију обима;
- учинак искуства.

Сви ови фактори понаособ представљају могућности које су на располагању оператору са ЗТС. Агенција закључује да би „Телеком Србија“ а.д. у одсуству регулације могао у великој мери да користи наведене баријере како би спречио друге оперatore да уђу на тржиште .

5.3.2. Неконкурентно понашање везано за цене

Неконкурентно понашање везано за цене може се јавити у облику:

- превисоких цена;
- дискриминације на ценовној основи.

Цене се сматрају превисоким уколико омогућавају постизање и одржавање вишег нивоа профита у односу на ниво профита који би био остварен на тржишту на ком постоји задовољавајући ниво конкуренције. Привредно друштво са значајном тржишном снагом може да формира цену значајно вишу од трошкова, на нивоу који максимизира профит при датој тражњи. На овај начин умањује се потрошачки вишак који представља разлику између цене коју је потрошач спреман да плати за одређену робу/услугу и цене коју он заиста плаћа. Оваква ситуација на тржишту ствара основу за регулаторну интервенцију.

Други облик неконкурентног понашања везаног за цене односи се на ситуацију у којој се примењује дискриминација на ценовној основи. То значи да се иста услуга, произведена уз исте трошкове, продаје по различитим ценама, или су трошкови производње различити, а продајна цена иста. За дискриминацију путем цена потребно је да буду испуњени следећи услови:

- постојање значајне тржишне снаге;
- могућност класификације/одабира клијената;
- могућност превенције препродаје услуге.

У пракси се неконкурентно понашање везано за цене манифестује кроз понуду услуге операторима који представљају конкуренцију на тржишту по ценама које су више од оних по којима се иста услуга нуди сопственим повезаним друштвима. Овим путем је могуће извршити директан утицај на пословне резултате оператора конкурената на одговарајућем тржишту. На овај начин се постојећи или потенцијални оператори на тржишту доводе у изузетно неповољан положај. Агенција закључује да „Телеком Србија“ а.д., као оператор са

ЗТС на велепродајном тржишту широкопојасног приступа Интернету и као вертикално интегрисана компанија, има могућност да, у одсуству регулације, примени неконкурентне облике понашања везане за цене.

5.3.3. Неefикасност/непродуктивност

Овај параметар значајне тржишне снаге на појединачном тржишту се односи на:

- недостатак инвестиција;
- превисоке трошкове;
- низак ниво квалитета.

Оваква ситуација на тржишту се јавља када оператор са ЗТС није под притиском од стране конкуренције да снизи трошкове, значајније инвестира и подигне ниво квалитета услуге. Према документу Европске регулаторне групе⁹, проблем је посебно препознат тамо где оператор са ЗТС пружа скуп различитих услуга у области електронских комуникација за које се користи постојећа инфраструктура која не може лако да се реплицира.

Агенција сматра да би „Телеком Србија“ а.д., као оператор са ЗТС на релевантном тржишту велепродаје широкопојасног приступа Интернету и као вертикално интегрисана компанија, у одсуству регулације, могао у одређеној мери да испољи наведене карактеристике овог критеријума.

⁹ ERG (06) 33 Revised ERG Common Position on the approach to Appropriate remedies in the ECNS regulatory framework

6. РЕГУЛАТОРНЕ ОБАВЕЗЕ ЗА ОПЕРАТОРА СА ЗНАЧАЈНОМ ТРЖИШНОМ СНАГОМ

Сагласно одредбама члана 62. Закона, као и изведеним закључцима у *„Извештају о анализи велепродајног тржишта широкопојасног приступа“* август/новембар 2011. године, а на основу резултата спроведене анализе овог релевантног тржишта „Телеком Србија“ а.д. остаје оператор са ЗТС и као таквом остају на снази регулаторне обавезе које су прописане одредбом члана 63. Закона и то:

- 1) објављивања одређених података;
- 2) недискриминаторног поступања;
- 3) рачуноводственог раздвајања;
- 4) омогућавања приступа и коришћења елемената мреже и припадајућих средстава;
- 5) контроле цена и примену трошковног рачуноводства.

То такође значи, да остаје на снази Стандардна понуда за услуге широкопојасног приступа у велепродаји Предузећа за телекомуникације „Телеком Србија“ а.д. која се примењује од 01.06.2012. године.

Такође, остаје обавеза да „Телеком Србија“ а.д. треба да омогући крајњем кориснику да на једноставан и ефикасан начин изврши прелазак (миграцију) са коришћења ADSL услуге „Телеком Србија“ а.д. на коришћење ADSL услуге другог пружаоца услуга Интернета (ISP – *Internet Service Provider*), без прекида и без опасности да корисник остане без прикључка, достављањем Миграционог кода (МК) кориснику на његов захтев.

Ово пре свега из разлога што у посматраном периоду анализа релевантног тржишта не даје другачије резултате, у односу на резултате анализе релевантног тржишта који су садржани у *„Извештају о анализи велепродајног тржишта широкопојасног приступа“* август/новембар 2011. године, како са аспекта одређивања оператора са ЗТС, тако и са аспекта утврђивања другачијих регулаторних обавеза.

7. ЗАКЉУЧАК

На veleпродајном тржишту широкопојасног приступа, у периоду између две анализе, није дошло до значајнијих промена.

Veleпродајно тржиште широкопојасног приступа је анализирано са становишта малопродаје и veleпродаје. У релевантно тржиште укључене су услуге ADSL приступа Интернету. С обзиром на то да релевантно veleпродајно тржиште произлази из малопродајног тржишта, а имајући у виду важећи регулаторни оквир Европске уније, акценат је на veleпродајном тржишту широкопојасног приступа Интернету као релевантном тржишту за анализу.

На veleпродајном тржишту широкопојасног приступа „Телеком Србија“ а.д. је оператор са ЗТС. „Телеком Србија“ а.д., такође, остварује широк спектар предности у односу на друге оперatore и зато што поседује инфраструктуру која се тешко реплицира а која се користи за пружање veleпродајне услуге широкопојасног приступа.

У складу са свим параметрима наведеним у претходним поглављима, Агенција закључује да „Телеком Србија“ а.д. испуњава услове да буде одређен за оператора са ЗТС на veleпродајном тржишту широкопојасног приступа.

Агенција констатује да у складу са тржишном ситуацијом за период 2009-2011. година, а поготову имајући у виду концентрацију снага на тржишту, потенцијалне разлике између малопродајних и veleпродајних односа и разлике између оператора на посматраном релевантном тржишту није дошло до промена које би за последицу имале одређивање другачијих обавеза постојећем оператору са ЗТС, односно одређивање нових оператора са ЗТС на релевантном тржишту. Све евентуалне значајне промене на овом тржишту, биће обухваћене наредним анализама.

Постојеће стање на тржишту одсликава изузетно висок степен доминације једног оператора када је у питању veleпродајно тржиште широкопојасног приступа, које се и регулише према европским препорукама. Потенцијална конкуренција за пружање ове услуге постоји, али још увек није изражена у мери која би захтевала регулаторну активност.

У складу са овим закључком, Агенција констатује да „Телеком Србија“ а.д. остаје оператор са ЗТС и да остају на снази регулаторне обавезе које су прописане одредбом члана 63. Закона и то:

- 1) објављивања одређених података;
- 2) недискриминаторног поступања;
- 3) рачуноводственог раздвајања;
- 4) омогућавања приступа и коришћења елемената мреже и припадајућих средстава;
- 5) контроле цена и примене трошковног рачуноводства.

То такође значи, да остаје на снази Стандардна понуда за услуге широкопојасног приступа у veleпродаји Предузећа за телекомуникације „Телеком Србија“ а.д. која се примењује од 01.06.2012. године.

Агенција ће у наредном периоду, сагласно Закону, пратити примену обавеза одређених оператору са ЗТС и по службеној дужности преиспитивати донето решење у року предвиђеном Законом, па сходно утврђеном чињеничном стању одлучити у вези са обавезама оператора са ЗТС.

8. ПРИЛОЗИ

8.1. ПРИЛОГ 1.

Примедбе дате на Обавештење са захтевом за изјашњење оператора са ЗТС и одговори Републичке агенције за електронске комуникације на наведене примедбе

Републичка агенција за електронске комуникације (у даљем тексту: Агенција) је у посебном испитном поступку за доношење решења о одређивању оператора са значајном тржишном снагом и обавеза које он има, сагласно одредбама члана 22. став 3. Закона о електронским комуникацијама („Службени гласник РС“, број 44/10, у даљем тексту: Закон) и члана 9. Закона о општем управном поступку („Службени лист СРЈ“, бр. 33/97, 31/01 и „Службени гласник РС“, број 30/10, у даљем тексту: ЗУП) омогућила оператору Предузећу за телекомуникације „Телеком Србија“ а.д. (у даљем тексту: „Телеком Србија“ а.д.) да се у остављеном року изјасни на предочене чињенице и околности и достави своје изјашњење, као и документацију или друге доказе за које сматра да су релевантни за одлучивање у овој управној ствари.

Агенција је дана 17.12.2012. године примила Изјашњење „Телеком Србија“ а.д., број: 382531/1 од 14.12.2012. године, на чињенице и околности од значаја за доношење решења о одређивању оператора са значајном тржишном снагом на велепродајном тржишту широкопојасног приступа и о наводима из истог заузела ставове наведене у даљем тексту, при чему одговори на примедбе и коментаре „Телеком Србија“ а.д. следе поглавља и наслове из документа које је „Телеком Србија“ а.д. доставио Агенцији.

I – ИЗВЕШТАЈ

„Телеком Србија“ а.д.: *Нацрт Извештаја који сте доставили на изјашњење недавно је био на јавним консултацијама, а у идентичном садржају достављен је на изјашњење Телеком-у Србија. На Интернет страни Агенције, ни у Обавештењу, нема података да ли је Извештај усвојен од стране Управног одбора Агенције, иако је Агенција обавезна да води ажурне податке, између осталог и о записницима са седница и одлукама Управног одбора, у складу са чланом 24. Закона о електронским комуникацијама (ЗЕК).*

Наведено истичемо, будући да Извештај опредељује садржај решења које ће Телеком Србија морати да примењује у реализацији одређених му обавеза. Из тог разлога, сматрамо да мора бити неспоран и прецизно одређен правни основ и садржај будућег акта на који се даје изјашњење.

Агенција: Нису од значаја наводи „Телеком Србија“ а.д. да Извештај о анализи велепродајног тржишта широкопојасног приступа није усвојен од стране Управног одбора Агенције, из разлога што је о истом, а у складу са одредбом члана 60. став 3. Закона, Управни одбор Агенције упознат на седници одржаној 07.12.2012. године.

Такође, ниједном одредбом Закона није прописано да Извештај о анализи тржишта мора бити усвојен од стране Управног одбора Агенције, што представља логично решење, с обзиром да се ради о чињеничној грађи до које је Агенција дошла спроводећи сам поступак анализе релевантног тржишта, а са истим је Управни одбор Агенције упознат само у сврху његовог објављивања.

II – ОСТАВЉАЊЕ НА СНАЗИ РЕШЕЊА О ОДРЕЂИВАЊУ ОПЕРАТОРА СА ЗТС НА ОВОМ ТРЖИШТУ

„Телеком Србија“ а.д.: Агенција по службеној дужности преиспитује донето решење најмање једном током периода од три године од дана доношења, те сходно утврђеном стању одлучује у вези са обавезама оператора са ЗТС (члан 62. ст. 4. ЗЕК-а). С тим у вези, сматрамо да Агенција у складу са наведеном одредбом ЗЕК-а, мора „одлучити“ о обавезама оператора са ЗТС, што подразумева доношење појединачног акта у форми решења директора Агенције, кад год одлучује о правима и обавезама оператора, што је прописано чланом 22. истог закона.

У тексту Обавештења и закључку Извештаја стоји констатација да решење о одређивању оператора са ЗТС на великопродајном тржишту широкопојасног приступа остаје на снази, као и тада одређене обавезе (Решење бр. 1-02-3491-568/11-38 од 29.11. 2011. године).

Поред изнетог, а имајући у виду садржај важећег решења, остављање на снази важећег решења - како Агенција наводи, мишљења смо да није могуће из следећих разлога.

Прво, промењен је назив прве регулаторне обавезе (јер је стандардна понуда већ објављена), што захтева измену друге тачке под 1) Решења.

Друго, а у вези са прво наведеним, мора се избрисати и четврта тачка Решења, која предвиђа објаву стандардне понуде у року од 60 дана од захтева РАТЕЛ-а, јер је стандардна понуда већ донета.

Треће, мора да се мења трећа тачка Решења, јер се мења саставни део овог решења - а то је извештај. Извештај из октобра 2012. године, након његовог усвајања од стране Управног одбора Агенције, морао би бити основ за дефинисање садржаја обавеза у решењу тј. исти би требао бити саставни део решења. Међутим, поставља се питање да ли је то

могуће, јер у овом Извештају није дат садржај односно начин спровођења регулаторних обавеза, тако да проста замена извештаја у решењу не би била довољна за примену истог.

Из наведених разлога, с обзиром да се постоји измена битних елемената важећег Решења, сматрамо да Агенција након усвајања Извештаја, у складу са чланом 35. ст. 1 ЗЕК-а треба дати на јавне консултације нацрт новог решења о одређивању оператора са ЗТС и његових обавеза (посебно што решење мора имати дефинисан садржај сваке обавезе и начин спровођења истих, што нови Извештај не садржи).

Све горе наведено је дато имајући у виду досадашњу праксу код доношења решења о одређивању оператора са ЗТС. Међутим, сматрамо потребним да и овом приликом укажемо да форма и садржај решења чијим се прилогом у ствари одређује начин спровођења наметнутих обавеза није у складу са одредбама ЗЕК-а, којим се прописано да се једино решењем (а не Извештајем) може одлучивати о правима и обавезама оператора, које доноси директор Агенције (док Извештај усваја Управни одбор). При томе, је неспорно је да се решење заснива на закључцима Извештаја. У прилог изнетом, наводимо да одредбе ЗЕК-а не само да имају у виду различите доносиоце ових аката, већ обавезује и на спровођење одвојених јавних консултација када су нацрти ових аката у питању. Наиме, чл. 35. ст. 1. ЗЕК-а прописује обавезу спровођења јавних консултација не само код анализе тржишта подложних претходној регулацији, већ и код проглашења оператора са ЗТС и одређивања његових обавеза.

Агенција: Након разматрања навода „Телеком Србија“ а.д., Агенција истиче да је по службеној дужности спровела поступак анализе veleпродајног тржишта широкопојасног приступа у циљу континуираног праћења стања на истом, као и ради уочавања евентуалних промена у односу на претходно извршену анализу тржишта август/новембар 2011. године, а сагласно одредби члана 62. став 4. Закона. Наведена одредба Закона обавезује Агенцију да сходно утврђеном стању одлучи о обавезама оператора са ЗТС доношењем појединачног акта, при чему Закон не прејудуцира његов облик и садржину.

Такође, неутемељени су наводи „Телеком Србија“ а.д. који се односе на спровођење јавних консултација у вези са нацртом новог решења, будући да је поступак јавних консултација сагласно одредби члана 35. став 1. Закона спроведен у односу на Извештај о анализи veleпродајног тржишта широкопојасног приступа, из кога је неспорно ко је оператор који је одређен за оператора са значајном тржишном снагом, као и обавезе које су му одређене. Наведени извештај је у целости саставни део диспозитива решења, којим се сагласно одредбама члана 198. ЗУП решава о предмету поступка у целини.

III – У ИЗВЕШТАЈУ НИСУ ПРИМЕЊЕНИ СВИ ПРОПИСАНИ КРИТЕРИЈУМИ ЗА ОЦЕНУ ЗНАЧАЈНЕ ТРЖИШНЕ СНАГЕ

„Телеком Србија“ а.д.: Агенција, према нашем мишљењу, није применила све критеријуме из члана 61. Закона о електронским комуникацијама (ЗЕК) за утврђивање значајне тржишне снаге (ЗТС). Наиме, узете су у обзир углавном само неки од прописаних критеријума, иако је требало да се примени минимално свих 12 прописаних критеријума за утврђивање појединачне ЗТС (величина оператора и његових конкурената, посебно у погледу броја корисника и прихода на тржишту; контрола над инфраструктуром која не може лако да се реплицира; технолошка предност оператора која му омогућава надмоћан положај на тржишту; недостатак или низак ниво преговарачке моћи купаца; лак или повлашћен приступ тржиштима капитала односно финансијским ресурсима; степен диверсификације производа или услуга; економија обима; економија опсега; степен вертикалне интеграције; високи степен развоја дистрибутивне и продајне мреже; недостатак потенцијалне конкуренције; постојање препрека за ширење). У прилог изнетом, наводимо да Смернице 2002/Ц 165/03 одређују обавезу националних регулаторних тела да код утврђивања постојања значајне тржишне снаге ураде темељну и свеобухватну анализу економских карактеристика релевантног тржишта која обухвата свих горе наведених 12 критеријума (тачка 3.1.).

Према ЗЕК-у, претходна регулација значи одређивање посебних услова под којима оператори са ЗТС обављају делатност електронских комуникација ради обезбеђивања развоја конкуренције на тржишту (члан 4. тачка 37.). Претходној регулацији подлежу тржишта на којима постоје структурне, регулаторне и друге трајније препреке које онемогућавају улазак нових конкурената на коме није могуће обезбедити развој делотворне конкуренције без претходне регулације и на коме су уочени недостаци не могу отклонити само применом прописа о заштити конкуренције. Агенција одређује тржишта претходне регулације (ТПР) уз примену одговарајућих препорука ЕУ о тржиштима подложним претходној регулацији (чл. 59.).

Значи, да би се прогласило неко тржиште као ТПР мора да постоје одређени услови:

- на том тржишту треба да постоје структурне, регулаторне и друге трајније препреке које онемогућавају улазак нових конкурената,
- на том тржишту није могуће обезбедити развој делотворне конкуренције без претходне регулације и
- на том тржишту су уочени недостаци не могу отклонити само применом прописа о заштити конкуренције.

Ови услови морају бити испуњени кумулативно. Међутим, наведени услови подразумевају општи режим у пружању услуга и сагласно томе ЗЕК претпоставља постојање најмање два оператора на сваком ТПР тј. постојање конкуренције. Надаље, ЗЕК прописује да сва три услова морају бити испуњени, али поново напомињемо да се има у виду тржиште које је либерализовано и отворено за пуну конкуренцију између неограниченог броја оператора.

Смернице 2002/Ц 165/03 истичу да налаз о доминантном положају неког оператора не искључује постојање извесне конкуренције на тржишту, као и да се тржишни утицај једног оператора може ограничити постојањем потенцијалних конкурента, која нису тренутно активна, али која могу да уђу на тржиште на средњи рок. Значи да се процена тржишне снаге одређеног оператора увек врши на анализи очекиваног тржишта на основу постојећих тржишних услова (тачка 3.1.).

Агенција: Примедба да нису узети примењени сви критеријуми из члана 61. Закона није оправдана из разлога што је приликом анализе тржишта примењено девет од укупно 12 критеријума, где су узимани у обзир искључиво они критеријуми чија је примена била оправдана на овом тржишту. Ниједан пропис не налаже да је апсолутно неопходно применити свих дванаест критеријума у анализи релевантног тржишта. Одредбом члана 61. Закона је предвиђено да се нарочито, али не и обавезно узимају у обзир наведени критеријуми. Критеријуми нису кумулативно постављени, односно није потребно испуњавање свих 12 критеријума да би један оператор био проглашен за оператора са значајном тржишном снагом. Став Агенције је да је у складу са тренутним учешћем на релевантном тржишту „Телеком Србија“ а.д., била адекватна анализа која је спроведена на основу критеријума наведених у поглављу 4. Извештаја о анализи релевантног тржишта и да преостали критеријуми из члана 61. Закона не би утицали на другачије резултате и закључке анализе. Такође, позивање на Смерницу 2002/С 165/03 део 3.1. члан 78. је погрешно тумачено. У поменутом одељку Смернице наведено је да: „следећи критеријуми такође могу бити коришћени“, као и да: „доминантна позиција може да произађе из комбинације горњих критеријума и када узети појединачно нису (јасно) одређени“. Дакле, у потпуности произлази да није неопходно (ни по Закону ни према поменутој Смерници) утврдити доминантни положај по сваком од 12 критеријума, односно да наведена примедба није оправдана.

Даље, када је у питању велепродајно тржиште широкопојасног приступа, Агенција сматра да су испуњени сви наведени услови за идентификовање тржишта на коме је неопходно постојање претходне регулације. Сама технолошка структура велепродаје широкопојасног приступа путем ADSL технологије, као и релевантни тржишни показатељи, указују на постојање препрека за улазак конкуренције као и за обезбеђење делотворне конкуренције. Такође, пошто су електронске комуникације специфична област регулације, искључива примена прописа о заштити конкуренције у овом случају није довољна. Још једном истичемо чињеницу да је фокус на велепродаји овог вида широкопојасног приступа, где у периоду између две обављене анализе овог тржишта није дошло до значајнијих промена. Из тога произлази оправданост закључака анализе из угла посматрања очекиваних тржишних услова на бази тренутно постојећих.

IV – ИЗВЕШТАЈ О АНАЛИЗИ ПРЕДМЕТНОГ ТРЖИШТА МОРАО БИ ДА СЕ ЗАСНИВА НА ПОСТОЈЕЋИМ ПОДАЦИМА

„Телеком Србија“ а.д.: Према подацима из самог Извештаја, период на који се анализа односи обухвата 2009., 2010. и 2011. годину. С тим у вези, истичемо да извештај о извршеној анализи треба да се заснива на постојећим подацима, из следећих разлога. У питању су врло променљиви подаци, с обзиром на динамичност предметног тржишта. Кад се има у виду, да се оператору намећу врло озбиљне обавезе, на основу података из претходне три године, да је протекло 10 месеци од последњих узетих података, и да ће до нове анализе протећи још минимално годину, долазимо до закључка, да постоји две и по године до пет и по година (уколико се анализа обави тек за три године) не сагледаних промена на тржишту, а оператор мора да примењује наметнуте обавезе, иако се исте заснивају на давно измењеним условима на тржишту. Период од скоро 6 година, је изузетно дуг поготово у области електронских комуникација где се промене у сваком погледу уобичајене. У прилог изнетом, истичемо да је Смерницама за анализу тржишта и процену значајне тржишне снаге на основу регулаторног оквира за електронске комуникације 2002./Ц 165/03, између осталог предвиђено је да национална регулаторна тела треба да обаве процену очекиване структуре датог релевантног тржишта на основу постојећих услова на тржишту, односно треба да утврде да ли је дато тржиште потенцијално конкурентно те отуда да ли је одсуство делотворне конкуренције трајно, узимајући у обзир очекиване или предвидиве развоје догађаја на тржишту током неког разумног периода (тачка 1.2). Значи и да су према Смерницама релевантни постојећи, а не услови који су постојали у претходном периоду. Поставља се питање сврсисходности анализе која се односи на период 2009., 2010. и 2011. године, имајући у виду обим промена које су настале у текућој 2012. години:

- Потпуна либерализација тржишта - пружање услуга по режиму општег овлашћења,
- Број регистрованих оператора на тржишту у Србији (442 у Регистру Агенције),
- Број оператора који пружају услуге широкопојасног приступа (293 у Регистру Агенције, у току 2012. године је на тржиште ушло око 60 нових оператора, јер како Агенција наводи у Извештају, у 2011. години је Интернет услуге пружало 232 оператора, што је раст за око 26%)
- Присуство СББ-а на тржишту (у више од 650.000 домаћинстава (Израчунато на основу Прегледа тржишта телекомуникација у Републици Србији за 2011. годину, РАТЕЛ 2012. године)) и улазак на тржиште јавних говорних услуга,
- У вези са претходном чињеницом, треба узети у обзир да је поред „бакарне инфраструктуре“ у огромној мери је присутна КДС инфраструктура, преко које се равноправно, и уз много мање трошкове, могу пружати све врсте мултимедијалних услуга крајњим корисницима, што доказује управо покренута кампања СББ-а,
- удруживање мобилних оператора са новим операторима, односно пример удруживања VIP-а и СББ-а и других кабловских оператора. Сходно наведеном, сматрамо да је Извештај морао да укључи и период текуће, 2012. године, као и да се анализира - изврши предикција стања на тржишту у наредне минимално две године.

Агенција: Анализа тржишта електронских комуникација представља континуирани процес. Она се, у складу са Законом, обавља најмање једном у три године, а по потреби и року који може бити краћи. Временски размак између обављених анализа је у случају овог тржишта приближно годину дана, где из наведеног произлази да примедба о дужем временском периоду у коме тржиште није покривено анализом није примерена. Постојеће стање на veleпродајном тржишту широкопојасног приступа одликава изузетно висок степен доминације једног оператора када је у питању veleпродајно тржиште широкопојасног приступа, које се и регулише према европским препорукама. Најновија анализа је потврдила да потенцијална конкуренција за пружање ове услуге постоји, али да још увек није изражена у мери која би захтевала регулаторну активност. Агенција је извела закључке који су примерени и у складу са ситуацијом на veleпродајном тржишту широкопојасног приступа за наведени период, поготову имајући у виду концентрацију снага на тржишту, потенцијалне разлике између малопродајних и veleпродајних односа и разлике између оператора на тржишту. Све евентуалне значајне промене на овом тржишту, укључујући и период текуће 2012. године, биће обухваћене наредним анализама. Израда анализе јесте вишемесечни процес и не заснива се на тренутним подацима већ на подацима који представљају пресек у одређеном временском периоду, као и на процени будућег развоја тржишта. Спровођење процеса анализе је законска обавеза Агенције, и иста захтева одређени временски период. Подсећамо да је циљ регулације (према важећим европским препорукама) veleпродаја широкопојасног приступа, из разлога који су наведени у предметном извештају.

IV – ПИТАЊЕ ОПРАВДАНОСТИ ДАЉЕ ПРИМЕНЕ СВИХ ПЕТ ОБАВЕЗА

„Телеком Србија“ а.д.: Према Извештају, ситуација на тржишту изискује и након скоро годину дана примене и надаље 5 регулаторних обавеза. Поставља се питање у којој је мери била оправдана њихова примена, с обзиром да сматрамо да би се предвиђени циљеви остварили и са мање обавеза.

У прилог изнетом, напомињемо да Смернице 2002/Ц 165/03 предвиђају да обавезе које се намећу оператору са ЗТС морају да буду оправдане у односу на циљеве који се желе постићи и пропорционалне постизању тих циљева, а национална регулаторна тела морају да образложе наметнуте обавезе и дају објашњење зашто су те обавезе имају сматрати пропорционалним. Принцип пропорционалности значи да се средства која се користе да се постигне постављени циљ не треба да буду више него што је примерено и неопходно за постизање тог циља. Поред тога што средства морају бити неопходна, она морају бити и најмање оптерећујућа тј. морају да буду минимално неопходна да се постигне тај циљ (тачка 4.)

Агенција: Агенција сматра да су обавезе које су одређене оператору са ЗТС неопходне за развој делотворне конкуренције и несметано пружање услуге широкопојасног приступа и да су у складу са Законом, као и праксом регулаторних тела у окружењу.

Агенција сматра да велепродајно тржиште широкопојасног приступа представља класичан случај постојања оператора са ЗТС и све чињенице које говоре томе у прилог наведене су у Извештају о анализи релевантног тржишта. Све наведене обавезе оператора са ЗТС су предвиђене са циљем спречавања злоупотребе доминантног положаја на тржишту као и стварања предвидивог пословног амбијента за операторе. Чињеница да нема значајнијих измена у односу на резултате анализе овог релевантног тржишта из 2011. године, потврђује наведене ставове од стране Агенције и указује на даље постојање потребе за регулаторним обавезама.

V – ПОСТОЈЕЋА И ПОТЕНЦИЈАЛНА КОНКУРЕНЦИЈА

„Телеком Србија“ а.д.: У Извештају је и даље добрим делом заступљена анализа широкопојасног приступа Интернету на малопродајном нивоу што има за циљ да Телеком Србија прикаже као монополисту за услугу широкопојасног приступа, при чему се током анализе стално избегава укритање чињеница и то: ако 23% крајњих корисника широкопојасног интернета у 2011. години (слика 1, тачка 3.2.1 Извештаја) користи кабловску инфраструктуру а 51% ADSL приступ преко бакарне парице, при чему од укупног броја ADSL корисника је 78% крајњих корисника Телеком-а Србија, значи да наспрам 23% крајњих корисника кабловске инфраструктуре стоји 39% Телеком ADSL крајњих корисника. Самим тим како тржишно учешће појединачног оператора по смерницама ЕУ представља потребан, али не и довољан услов за одређивање евентуалне његове тржишне снаге (тачка 4.1.1 Извештаја) поставља се питање да ли је учешће од 39% учешће са којим се уопште улази у анализу, јер пракса Европске комисије је да уколико оператор има учешће преко 50% тек онда постоји основана сумња за појединачну тржишну снагу.

Мишљења смо да Извештај није базиран на објективним чињеницама и да су закључци изведени паушално, јер су дати без конкретно наведених података (нпр. као параметар у погледу процене релевантног тржишта узета је у обзир географска распрострањеност мреже, а при томе нису приложени конкретни подаци, нити су дати критеријуми у погледу распрострањености - шта то заправо значи имајући у виду да је конкуренција удружено покрила више од 80% територије), као и да су аргументи коришћени селективно (исти пример: узета у обзир географска распрострањеност мреже, али није узета у обзир база крајњих корисника и сл).

Агенција, према нашем мишљењу, није прецизно изразила капацитете предметног велепродајног тржишта, како тренутне, тако и потенцијалне.

Агенција: У складу са наведеним подацима који се односе на малопродајно тржиште широкопојасног приступа, на првом месту је нужно поменути да је овај део приказан искључиво са сврхом потпунијег прегледа датог тржишта, обзиром да потражња за услугом велепродајног широкопојасног приступа произлази из потражње за услугом широкопојасног приступа на малопродајном нивоу, и да не у тиче на суштину анализе која се односи на тржиште велепродаје. Наведени подаци су тумачени тенденциозно, где се са једне стране даје учешће „Телекома Србија“ а.д. у малопродаји, а са друге стране учешће свих кабловских оператора у укупном износу. Занемарују се кључни подаци који се односе на учешће на тржишту велепродаје, које и представља предмет регулације.

Даље, помињу се реални капацитети кабловских оператора. Они се могу посматрати искључиво у поређењу са реалним капацитетима „Телеком Србија“ а.д., док се примедба која се односи на неконкурентност амбијента кабловских оператора услед непреклапања мрежа не може прихватити, из разлога што је таква ситуација крајње економски неисплатива за кабловске операторе и јавља се врло ретко.

Ситуација на велепродајном тржишту широкопојасног приступа, за анализирани период, указује на постојећи висок степен доминације једног оператора. Све евентуалне значајне промене на овом тржишту, биће обухваћене наредним анализама.

VI – ПОЈЕДИНАЧНИ КОМЕНТАРИ

„Телеком Србија“ а.д.: Поред генералних коментара, наводимо и појединачне коментаре на поједине делове Извештаја:

1.- Тачка 3.1.- Карактеристике релевантног тржишта

Овај део анализе дискриминаторски описује само тржиште услуге ADSL приступа Интернету. Није наведено реално стање на тржишту, где паралелно са бакарном инфраструктуром доминира и КДС.

Агенција констатује да у циљу пружања услуге широкопојасном приступу Интернету на малопродајном нивоу оператори или имају изграђену сопствену инфраструктуру или користе велепродајне услуге других оператора, међутим у целој анализи се не види нигде да осим Телеком-а Србије било ко нуди у велепродаји широкопојасни приступ, док је широкопојасни приступ који би могао кабловски оператор СББ да понуди у велепродаји иако адекватан супститут на страни понуде по анализи и мишљењу Агенције технички немогући и економски неисплатив за тог кабловског оператора.

Агенција: Агенција је у поступку дефинисања релевантног тржишта тачком 3. предметног Извештаја обухватила анализу супституције на страни тражње, анализу супституције на

страни понуде, утврђивање постојања потенцијалне конкуренције и одређивање географске димензије. Такође, у тачки 4. Извештаја о анализа релевантног тржишта Агенција је детаљно приказала анализу стања релевантном тржишту у Републици Србији за период 2009-2011. година.

Обзиром да потражња за услугом велепродајног широкопојасног приступа произлази из потражње за услугом широкопојасног приступа на малопродајном нивоу, Агенција је при утврђивању димензија услуга релевантног велепродајног тржишта широкопојасног приступа, сматрала да треба утврдити услуге које могу бити супститут услузи на релевантном велепродајном нивоу разматрајући начине путем којих оператори пружају крајњем кориснику услугу широкопојасног приступа Интернету на малопродајном тржишту.

Агенција је у предметном извештају у тачки 3., а у складу са расположивим подацима, утврдила да коришћење ADSL технологије и даље представља доминантан начин приступа услузи широкопојасног приступа Интернету у малопродаји и да његов удео чини половину укупног броја корисника свих релевантних технологија приступа. За овим видом приступа следе: приступ путем кабловског модема са учешћем од 23%, мобилни приступ (20%) и бежични приступ (5%). Остали видови приступа су заступљени са учешћем мањим од једног процента. У складу са чињеницом да је приступ путем бакарне парице (ADSL) доминантан на малопродајном тржишту широкопојасног приступа Интернету, Агенција је анализирали да ли постоји супституција тражње у оквиру осталих доступних технологија за приступ на овом сегменту тржишта и изнела одговарајуће констатације.

Такође, у вези са примедбом да се у целој анализи се не види нигде да осим „Телеком Србија“ а.д. било ко нуди у велепродаји широкопојасни приступ, подсећамо да: у тачки 4.1.1. на слици 10. је приказано учешће у приходима од велепродаје широкопојасног приступа за релевантан период 2009-2011. године, а на слици 11. учешће у приходима од велепродаје широкопојасног приступа у 2011. години. У 2011. години је учешће у приходима од велепродаје широкопојасног приступа „Телеком Србија“ а.д. у укупним приходима од велепродаје широкопојасног приступа у Републици Србији износило преко 88%, док је у периоду који је покривала претходна анализа оно износило око 90%. Значи да се може закључити да у велепродаји широкопојасног приступа није дошло до значајних промена на тржишту и да је тржишни удео „Телеком Србија“ а.д. и даље изузетно висок. На Слици 11. се види и да је проценат учешћа другог највећег пружаоца услуге широкопојасног приступа Интернету у Републици Србији, SBB d.o.o. у приходима од велепродаје широкопојасног приступа Интернету око 4%. Овај однос процената тржишног учешћа између највећих оператора указује на доминантну позицију „Телеком Србија“ а.д.

2.- Тачка 3.2.- Супституција на страни тражње, страна 15 - структура крајњих корисника

Уколико се посматра структура крајњих корисника према технологији „фиксног“ приступа, односно без „мобилног приступа“, учешће приступа преко КДС-а је преко 29%,

а приступ преко ADSL-а је око 63%, од чега су 13,7% други оператори и Телеком Србија око 49%.

Треба имати у виду да су КДС оператори такође и корисници ADSL приступа Интернету у велепродаји код Телеком-а Србија, може се констатовати да је учешће КДС оператора, где СББ доминира, веће од 50%.

Агенција: Подаци приказани на Слици 1. Извештаја о анализи релевантног тржишта се односе на комплетно малопродајно тржиште широкопојасног приступа и као такви су прецизно приказани са искључиво са сврхом пружања увида у овај сегмент тржишта. Било какво прекомпоновање података не би имало сврху из разлога што малопродајно тржиште није предмет регулације.

3.- Тачка 3.2.1.4 - Приступ путем кабловске мреже

Агенција констатује да широкопојасни приступ Интернету у малопродаји путем кабловске мреже представља супститут ADSL приступу у техничком погледу, али сматра (Не наводећи доказе за то) да са аспекта географске распрострањеност то није случај. У складу са горе датим општим коментарима, предлажемо да се географска нераспрострањеност кабловске мреже преиспита и узму се у обзир подаци из 2010., 2011. и 2012. године, као и да се да потребна пројекција развоја овог тржишта.

Такође, у овој анализи треба имати у виду и чињеницу да Телеком Србија има обавезу да гради своју фиксну мрежу и у слабо насељеним и пасивнијим крајевима, где је градња практично економски неисплатива, док се кабловским операторима економском неисплативошћу оправдава градња мрежа у профотабилнијим урбаним срединама, као и „прећутни договор“ између кабловских оператора који води сузбијању међусобне конкуренције и непреклапању кабловских мрежа.

Такође, наводимо и то да Телеком Србија пружа услугу ADSL приступа у велепродаји преко своје инфраструктуре и највећем кабловском оператору СББ-у, као и ЈП ПТТ-у, док реципроцитет не постоји.

Агенција констатује у Извештају (на страни 22.) да кабловски оператори представљају конкуренцију ADSL приступу, и у закључку (на страни 23.) констатује да широкопојасни приступ Интернету путем кабловске мреже представља супститут ADSL приступу, али „са аспекта географске распрострањености“ то није случај.

Поставља се питање због чега број крајњих корисника у малопродаји није критеријум, односно због чега се Агенција определила за географску распрострањеност. Овакав избор критеријума није јасан, имајући у виду да је удео КДС приступа 29% у структури крајњих корисника када се ради о широкопојасном приступу Интернету.

Такође, Агенција је у Извештају о тржишту за 2011. годину констатовала (страница 83) „Као што је већ наведено, укупан број широкопојасних прикључака (без претплатника мреже ЗГ) у Србији је у 2011. години износио 1,2 милиона, што је за око 22% више него у 2010. години.“, што значи, да конкуренција на тржишту широкопојасног приступа постоји у значајној мери, те да постоји супститут услузи ADSL приступа Интернету.

Агенција: Приступ путем кабловских мрежа је идентификован као технички супститут док је географска распрострањеност дата само као потенцијални ограничавајући фактор. Ово је наведено као ставка на малопродајном тржишту, док су у анализи veleпродајног тржишта, које је и предмет регулације, разматрани и параметри који се тичу кабловског приступа као супститута.

Са друге стране, комплетна инфраструктура за ADSL услугу налази се у поседу „Телеком Србија“ а.д., што омогућава постојање значајне тржишне снаге, док то са кабловском инфраструктуром није случај. Више пута је поновљено да је предмет регулације veleпродаја широкопојасног приступа. Кабловски провајдери поседују могућност за пружање и ове услуге, али у периоду на који се односи анализа они нису значајније присутни на тржишту veleпродаје.

4.- Тачка 3.2.2.- Супституција на страни тражње — veleпродаја

Анализа супституције на страни тражње у veleпродаји се не може прихватити као релевантна будући да се анализира понуда само једног оператора, односно Телеком-а Србија. Поставља се питање због чега КДС није предмет ове анализе као потенцијални пружалац услуга у veleпродаји.

Комплетна анализа приказана у тачки 3. указује на присуство јаког конкурента, где се подразумева потпуна независност тог другог оператора у односу на Телеком Србија.

Агенција: Чињеница је да постоји јак конкурент, али на тржишту малопродаје. Показатељи на тржишту veleпродаје који се тичу тржишног учешћа и остварених прихода, без сумње указују на постојање једног оператора са значајном тржишном снагом - у овом случају „Телеком Србија“ а.д.

5.- Тачка 3.3.- Супституција на страни понуде

Као што је горе напоменуто Агенција је кроз ову анализу и размотрила случај да оператор преко кабловске приступне мреже почне да нуди услугу еквивалентну услузи bitstream приступа (као супституцију на страни понуде у тачки 3.3 анализе) и закључила да оваква услуга није тренутно технички могућа ни економски исплатива за власнике тих мрежа

*(није навела разлоге, нити оправдала своје закључке). Сматрамо да је потребно да Агенција размотри увођење велепродајног широкопојасног приступа и у кабловским мрежама. На овај начин би се операторима који немају сопствену инфраструктуру омогућило да имају алтернативу постојећем *bitstream* приступу и за своје крајње кориснике формирају конкурентне цене.*

Са друге стране, ни приликом анализе тржишта и прописивања обавеза Телекому Србија у 2011. године, није узета у обзир економска (не) исплативост прописаних обавеза.

Мишљења смо да напред наведена констатација није детаљно образложена и квантитативно и квалитативно аргументована тј. да на страни понуде у домену велепродаје не постоји супститут.

Агенција: Агенција је у предметном извештају специфицирала детаљно да супституција на страни понуде значи могућност да други оператори, у кратком временском року, понуде истоветну услугу, не излажући се знатним додатним трошковима. „Телеком Србија“ а.д. је власник инфраструктуре која се тешко реплицира, а која је грађена у дужем временском периоду. Такође, у случају хипотетичког повећања цена услуге *bitstream* приступа на нивоу велепродаје, а у релативно кратком временском периоду, ни један оператор неће моћи да реплицира мрежну инфраструктуру „Телеком Србија“ а.д. у циљу пружања услуге *bitstream* приступа, првенствено из разлога високих трошкова изградње властите приступне инфраструктуре, од којих је већина ненадокнадива. Зато је Агенција закључила да, широкопојасни приступ на нивоу велепродаје путем кабловских мрежа, у временском периоду на који се односи ова анализа (2009-2011. година), не улази у димензију услуга релевантног тржишта.

Агенција одређује релевантна тржишта која подлежу претходној регулацији на основу Закона, уз примену одговарајућих препорука Европске комисије о тржиштима подложним претходној регулацији. Релевантно тржиште је тржиште на којем постоје структурне, регулаторне и друге трајније препреке које онемогућавају улазак нових конкурената. То је тржиште на којем није могуће обезбедити развој ефикасне конкуренције без постојања претходне регулације и на коме искључива примена прописа о заштити конкуренције није довољна.

Уколико не постоје ризици да је угрожено постојање надметања на тржишту, Агенција не уводи унапред обавезу операторима да пружају услуге велепродајног широкопојасног приступа. Међутим, Агенција ће и у наредном периоду пратити промене на тржишту и доносити одговарајуће мере у складу са својим надлежностима.

Одредбом члана 61. Закона дефинисано је да оператор поседује ЗТС на релевантном тржишту ако сам или са другим операторима има доминантан положај, односно положај који му омогућава да се у значајној мери понаша независно од конкурената, својих претплатника и коначно потрошача, и у тачки 4. предметног извештаја наводе се критеријуми који се узимају у разматрање приликом процене појединачне тржишне снаге.

6.- Тачка 3.4. - Постојање потенцијалне конкуренције

Закључак да на велепродајном тржишту широкопојасног приступа нема потенцијалне конкуренције, базиран је на 50% посматраног тржишта приступа Интернету (са аспекта крајњих корисника) и сходно томе потпуно је неприхватљив, а додатно имајући у виду да ниједан други оператор неће ни пружати услуге у велепродаји уколико не постоји таква регулаторна обавеза. Поставља се питање зашто није анализирано преосталих 50% тржишта.

Агенција: Закључак је базиран на релевантним тржишним показатељима. Пружање велепродајних услуга јесте економски интерес оператора и као такав резултира одговарајућим тржишним учешћем као и оствареним приходима.

7.- Тачка 3.6. - Закључак о релевантном тржишту

Тржиште широкопојасног приступа на велепродајном нивоу и даље обухвата следеће услуге:

a. услугу ADSL приступа путем бакарне парице коју Телеком Србија пружа са сопствене потребе,

b.bitstream ADSL услуга преко бакарне парице са преузимањем саобраћаја на IP нивоу, Етернет нивоу и DSLAM/OLT нивоу.

Из анализе није показано зашто се тржиште широкопојасног приступа на велепродајном нивоу дели у две групе и раздваја bitstream услуга и услуга приступа Телеком-а Србија за сопствене потребе, када је у питању иста услуга са истом техничком реализацијом која се под истим комерцијалним условима нуди Интернет сервис провајдерима и делу Телеком-а Србија.

Такође, напомињемо да се већ дуги низ година у велепродаји нуди услуга bitstream са приступом на IP нивоу, а да остале две bitstream услуге са приступом на Етернет нивоу и на DSLAM нивоу, без обзира што дају могућност оператору кориснику велепродајне услуге да у већој мери одређује параметре који се односе на квалитет услуга кроз сопствену мрежу (ATM и/или IP) изискују много веће инвестиције од стране оператора корисника ове услуге и никад нису биле захтеване од Телеком-а Србија, нити су разматране у преговорима са операторима. Такође, ове врсте bitstream услуге се приближавају својом комплексношћу и потребним инвестицијама дељеном рашчлањеном приступу локалној петљи. Самим тим и даље сматрамо да је непотребна анализа ових услуга у документу као и наметање Телекома да пружа исте и остајемо при већ дефинисаним услугама у Стандардној понуди.

Агенција: С обзиром на распрострањеност мреже „Телеком Србија“ а.д., потребно је било размотрити услугу ADSL приступа путем бакарне парице коју „Телеком Србија“ а.д. пружа

за сопствене потребе. Разлог за то је чињеница да, поред оператора који својим корисницима пружају малопродајну услугу широкопојасног приступа Интернету користећи велепродајну услугу *bitstream* приступа власника инфраструктуре, ту исту малопродајну услугу, истим корисницима, а без знатних додатних трошкова, може понудити и сам доминантни оператор, у конкретном случају „Телеком Србија“ а.д.. То значи да, уколико оператор који користи велепродајну услугу *bitstream* приступа покуша да пренесе хипотетички пораст цене предметне услуге на крајње кориснике, већина њих ће постати корисници услуге коју нуди „Телеком Србија“ а.д.

Сагласно наведеном, Агенција закључује да услуга ADSL приступа путем бакарне парице, коју „Телеком Србија“ а.д. пружа за властите потребе, треба да буде укључена у димензију услуга релевантног тржишта. Предмет регулације јесте велепродајно тржиште широкопојасног приступа, где је по питању ADSL приступа, „Телеком Србија“ а.д. предузеће које пружа изузетно висок обим велепродајних услуга овог типа, било да их пружа другим предузећима или их пласира преко свог малопродајног огранка (што и јесте разлог за поделу тржишта на велепродајном нивоу на услугу за сопствене потребе и *bitstream* услугу).

Такође, је примећен значајан пораст удела броја прикључака који „Телеком Србија“ а.д. пласира на тржиште путем сопственог малопродајног огранка у односу на укупан број прикључака.

У вези са коментаром да остале две *bitstream* услуге са приступом на *Ethernet* нивоу и на DSLAM нивоу никад нису биле захтеване од „Телеком Србија“ а.д., нити су разматране у преговорима са операторима, Агенција подсећа, између осталог, да остаје на снази и став из важеће Стандардне понуде „Телеком Србија“ а.д. у којем пише:

“Телеком Србија ће омогућити пружање *Bitstream ADSL* услуге путем бакарне парице за случај преузимања саобраћаја на *Ethernet* нивоу у року од 6 (шест) месеци од пријема конкретног захтева Оператора корисника и дефинисања свих техничких и комерцијалних услова за пружање предметних услуга.”

Агенција констатује да ће „Телеком Србија“ а.д., у случају пријема конкретног захтева Оператора корисника, дефинисати све техничке и комерцијалне услове за пружање предметне услуге и у складу са тим извршити измену Стандардне понуде и исту доставити Агенцији.

Агенција сматра да су обавезе које су одређене оператору са ЗТС неопходне за развој тржишних принципа делотворне конкуренције и несметано пружање услуге широкопојасног приступа и да су у складу са праксом регулаторних тела у окружењу.

8.- Тачка 4.1.1. - Величина оператора, конкурената и тржишно учешће

На слици 10. и слици 11. У Извештају, постоје подаци о учешћу у приходу од велепродаје широкопојасног приступа у којој СББ има 4,49%. Наведени подаци су од значаја за Телеком

Србија, те је потребно да исти буду доступни не само Агенцији, него и другим операторима, како би понуду СББ у погледу широкопојасног приступа у велепродаји могли размотрили и како би били у могућности да користимо инфраструктуру другог оператора у случајевима када до одређених крајњих корисника Телеком Србија нема своју.

Агенција: Учешће у велепродаји је дато у процентуалном износу за све операторе (укључујући и „Телеком Србија“ а.д.). Бројчани износи представљају пословну тајну и не објављују се јавно. Агенција је у обавези да чува поверљивост података свих оператора, сагласно одредби члана 41. Закона. Наведени процентуални износ учешћа поменутог оператора је око 20 пута мањи од оног који има „Телеком Србија“ а.д., и у складу са тим је обављена анализа предметног тржишта.

9.- Тачка 5.- Препреке за развој тржишне конкуренције

Закључак у Извештају (на страни 45.) је у потпуности непримерен имајући у виду да је Телеком Србија такође ЗТС на велепродајном тржишту рашчлањеног приступа локалној петљи. Сматрамо да је тачка 5. Извештаја искључиво базирана на претпоставкама.

Агенција: Период на који се односи анализа обухвата 2009-2011. годину и за тај период су прикупљени подаци од оператора. Агенција је извела закључке који су засновани на тржишној ситуацији за наведени период, поготову имајући у виду концентрацију снага на тржишту, потенцијалне разлике између малопродајних и велепродајних односа и разлике између оператора на тржишту.

„Телеком Србија“ а.д. је присутан на велепродајном тржишту рашчлањеног приступа локалној петљи као ЗТС од 01.06.2012. године, значи не у периоду на који се односи предметни извештај. Такође, обзиром да је „Телеком Србија“ а.д. власник комплетне инфраструктуре за ADSL услугу, потребно је да операторима корисницима, уз накнаду и на основу склопљеног уговора, омогући приступ и заједничко коришћење своје електронске комуникационе инфраструктуре и повезане опреме, у циљу постојања конкуренције на тржишту и да и мали и велики оператори буду унапред упознати са условима за пружање услуге. Агенција очекује да у наредном периоду са применом стандардних понуда на постојећим тржиштима и развојем тржишних механизма неке обавезе оператора са ЗТС буду и укинуге.

VIII – ПРЕДЛОГ

„Телеком Србија“ а.д.: *Имајући у виду изнето, а посебно чињеницу да Агенција намерава да остави на снази важеће решење, а да нови Извештај не уређује садржај и начин*

спровођења регулаторних обавеза, истичемо несигурност шта тачно чини садржај регулаторних обавеза, јер није прецизно ни јасно одређен предмет овог изјашњења.

С обзиром, на горе изнете разлоге, а посебно да начин испуњавања регулаторних обавеза није утврђен, да тиме постоји несигурност у погледу тачног садржаја обавезе које су предмет изјашњења, сматрамо да треба ускладити Извештај са одредбама ЗЕК-а и општим актима РАТЕЛ-а, па затражити ново изјашњење оператора са ЗТС.

Уколико би се уважили изнети разлози и уколико би се поново утврдиле одлучне чињеница и спровеле одговарајуће шире и допунске анализе, проizaћи ће закључак: да или не треба одредити Телеком Србија за оператора са ЗТС на овом тржишту или не треба наложити примену свих предвиђених обавеза за Телеком Србија. Наметањем само једне обавезе - објављивање одређених података, а имајући у виду врсту и природу утврђених недостатака на тржишту, претходним улагањима, подстицању даљих улагања и могућности за повраћај улагања по разумној стопи с обзиром на повезане ризике, у складу са чл. 62. ст. 2. ЗЕК-а, може се обезбедити постојање делотворне конкуренције на овом релевантном тржишту.

У складу са изнетим, сматрамо да се постављени циљеви могу остварити и са мањим обим обавеза односно минимално једном регулаторном обавезом, које се могу сукцесивно повећавати у зависности од сагледавања ефеката претходне регулације. На тај начин би се истовремено остварили и циљеви претходне регулације и смањили односно неутралисати непотребни ризици и непотребни трошкови оператора, односно испоштовале би се одредбе самог ЗЕК-а које налажу и заштиту и очување тржишних принципа развоја делотворне конкуренције, али и заштиту оператора избегавањем наметања прекомерних обавеза.

Агенција: Правилником о минималном садржају, нивоу детаљности и начину објављивања стандардних понуда („Службени гласник РС“, број 70/11) ближе се прописује минимални садржај, ниво детаљности, као и начин објављивања, док са друге стране Агенција утврђује да ли је стандардна понуда сачињена у складу са наведеним правилником, Законом и другим актима Агенције, а све у циљу регулације тржишта и спречавања евентуалне појаве злоупотребе монополског положаја од стране одређеног оператора. Стандардна понуда би у погледу обухваћених ставки требала да буду у складу са Правилником о минималном садржају, нивоу детаљности и начину објављивања стандардних понуда као и у складу са садржајем Извештаја о анализи тржишта без обзира на форму објављивања.

Агенција је оценила и предлог „Телеком Србија“ а.д. у форми у којој је дат у предметном изјашњењу и имајући у виду да исти представља резиме већ изнетих примедби, Агенција у целисти остаје при ставовима из овог акта.

8.2. ПРИЛОГ 2.

Мишљење Комисије за заштиту конкуренције као одговор на захтев Агенције да ли је предметна анализа као и регулаторне обавезе које су одређене оператору са значајном тржишном снагом на релевантном тржишту, у складу са прописима који регулишу заштиту конкуренције.

Агенција је дана 08.11.2012. године примила мишљење Комисије за заштиту конкуренције (у даљем тексту: Комисија), број 1-02-3491-626/12-1.

Мишљење Комисије је да су принципи који су примењени приликом анализе релевантног тржишта, у основи, принципи који се примењују и у области заштите конкуренције. Такође, када је реч о регулаторним обавезама које су одређене оператору са значајном тржишном снагом, Комисија констатује да су у потпуности у складу са Законом који, у члану 63., таксативно наводи које мере Агенција може одредити оператору са значајном тржишном снагом.